



egyszerűen okos

Fedezze fel az okos
otthonok világát

Maradjon
kapcsolatban

Legyenek a hétköznapok **egyszerűen okosak** a Legrand és a Netatmo eszközök segítségével

Otthonunk távoli vezérlése nem álom többé. A Legrand és Netatmo folyamatos fejlesztéseinek köszönhetően olyan innovatív megoldásokat kínál, melyek könnyebbé, kényelmesebbé tehetik hétköznapjainkat és állandó kapcsolatot biztosítanak otthonunkkal.

A Netatmo, mely a Legrand csoport tagja új lehetőségeket biztosít, hogy otthonát biztonságosabbá, komfortosabbá és energiatakarékosabbá tehesse. A két cég közösen fejlesztett termékei újradefiniálják a kapcsolókról, aljzatokról, redőnykapcsolókról kialakított képet.



ÁLTALÁNOS

- 16 KOMPATIBILIS PLATFORMOK ÉS ALKALMAZÁSOK
- 20 HAGYOMÁNYOS ÉS OKOS KÁBELEZÉSI ELJÁRÁSOK

KÖZPONTOK / VÉGREHAJTÓK

- 30 KÖZPONTI EGYSÉGEK
- VILÁGÍTÁS VEZÉRLŐK
- 33 - FALI KAPCSOLÓK / FÉNYERŐSZABÁLYZÓK
- 36 - MIKROMODULOK
- 37 - KALAPÍNES IMPULZUSRELÉK
- 40 ÁRNYÉKOLÓ VEZÉRLŐK
- DUGALJ VEZÉRLŐK
- 43 - FALI CSATLAKOZÓALJZATOK
- 45 - HORDOZHATÓ CSATLAKOZÓALJZATOK
- 48 - P.MOSAIC RELÉMODULOK
- 47 - KALAPSÍNES KONTAKTOROK
- 52 TERMOSZTÁTOK ÉS RADIÁTOR VEZÉRLŐK

TÁVVEZÉRLŐK

- 60 FALI VEZETÉK NÉLKÜLI TÁVKAPCSOLÓK
- 62 MOZGÁSÉRZÉKELŐ
- 64 TÚLTERHELÉS KORLÁTOZÓ MÉRŐMODUL

ÉRZÉKELŐK

- 72 VILLAMOS FOGYASZTÁSMÉRŐK
- 76 KAMERÁK (BELTÉRI ÉS KÜLTÉRI)
- 79 KAPUCSENGŐ
- 80 FÜST ÉS SZÉNMONOXID RIASZTÓK
- 83 IDŐJÁRÁSÁLLOMÁS ÉS LEVEGŐMINŐSÉG ÁLLOMÁS

HAGYOMÁNYOS VILLANYSZERELÉSI ANYAGOK

- 88 ELOSZTÓSZEKRENYEK, SÜLLYESZTŐDOBOZOK
- 96 FALI SZERELVÉNYEK ÉS DÍSZÍTŐKERETEK
- 86 SZÜNETMENTES ÁRAMFORRÁSOK

PÁROSÍTOTT SZETTEK

- 104 ELŐRE ÖSSZEPÁROSÍTOTT KÉSZLETEK

Az én otthonom
biztonságos



Legyen állandó kapcsolatban otthonával, akár utazás közben is.
Az applikációnak köszönhetően azonnali értesítéseket kaphat.



AZ ALKALMAZÁS



A Home + Control applikáció egy könnyen kezelhető és megtanulható alkalmazás, melyet a Legrand és a Netatmo közösen fejlesztett ki a Valena Life/Allure Netatmo, Céliane Netatmo termékcsaládhoz. Az alkalmazáson keresztül vezérelheti otthona világítását, redőnyeit, csatlakozó aljzatait és fűtését. A Home + Control app lehetőséget biztosít szcenáriók (forgatókönyvek) létrehozásához, melyekkel akár egy gombnyomással vezérelheti otthonában az összes okos eszközt, központosíthatja redőnyvezérlését, kikapcsolhatja a szükséges aljzatokat. Android is iOS rendszerű okostelefonokra is elérhető.





Forgatókönyveken keresztül akár egy gombnyomással vezérelheti otthonában **az összes okos eszközt**



Az applikáció segítségével forgatókönyvet hozhat létre, melyekkel több okos eszközt is tud egy gombnyomással vezérelni. Például távozáskor lekapcsolhatja az összes világítást, leengedheti a redőnyöket és kikapcsolhat bizonyos aljzatokat a Távozás forgatókönyv aktiválásával. Vezeték nélküli kapcsolóval, okostelefonján keresztül, de akár hangvezérléssel is aktiválhatja a forgatókönyveket, melyek tetszés szerint testre szabhatók, bármikor bővíthetők, alakíthatók.

Az én otthonom
megérti amit
mondok



Vezérelje otthonát könnyedén, **hangutasításokkal**



HANGVEZÉRLÉS



Az okos megoldásaink kompatibilisek a legnépszerűbb hangvezérlő asszisztensekkel, így akár hangutasításokkal is vezérelhetjük otthoni eszközeinket: fűtést, világítást, redőnyöket, forgatókönyveket, stb.

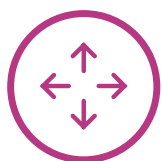

Tetszőlegesen áthelyezhető vezeték nélküli kapcsolók



VEZETÉK NÉLKÜLI
KAPCSOLÓK



Vezeték nélküli kapcsolókkal is kiegészítheti otthonában az okos világításkapcsolókat, aljzatokat, redőnykapcsolókat. Ennek köszönhetően vezetékezés és bonyolult munkálatok nélkül új kapcsolási pontokat hozhat létre. Helyezze fel bárhová az elemmel működő vezeték nélküli eszközöket tetszés szerint a mellékelt kétoldalú ragasztószalagokkal, melyek később másik helyen újból felhelyezhetők.

Fedezze fel okos termékeink által nyújtott **okos megoldásainkat**

KÖZPONTOSÍTOTT
REDŐNYVEZÉRLÉS, MELY
VEZETÉK NÉLKÜLI TÁVVEZÉRLŐ
KAPCSOLÓVAL IS KIEGÉSZÍTHETŐ
legrand



TÁVOLRÓL VEZÉRELHETŐ FŰTÉS
NETATMO



OKOS VILÁGÍTÁSVEZÉRLÉS
legrand



ÁLLANDÓ FELÜGYELET
OTTHONÁN BELÜL IS
NETATMO



KOMFORT



VILÁGOSSÁG



INNOVÁCIÓ



FELÜGYELET

Az én otthonom
figyel rám



**OKOSTELEFONON
KERESZTÜL IS FOGADHATÓ
KAPUTELEFON HÍVÁSOK**
NETATMO



ÉRTESÍTÉSEK ÉS RIASZTÁSOK
OTTHONA KÖRNYEZETÉBEN IS
NETATMO



A teljes okos
termékkínálatunk
megtekintéséhez,
kérjük látogasson
el weboldalunkra:
www.legrand.hu



KATALÓGUS OLDALAK
RÉSZLETES TERMÉKLEÍRÁS

KONFORT

FORGATÓKÖNYVEK

Gyári és egyedi forgatókönyvek (megérkezés/távozás, ébredés/elalvás)



NE MARADJON LE A CSOMAGRÓL

Beszéljen a futárral és nyissa ki a kaput bárholnan



BOOST FUNKCIÓ

Állítsa be az otthoni hőmérsékletet bárholnan. Például, ha korábban érkezik haza a vártnál, akkor a Boost funkcióval azonnal elnidhatja a fűtését.



BIZTONSÁG

ENERGIAFOGYASZTÁS

Felügyelje teljes otthonának és kiemelt fogyasztóinak energiafogyasztását (napi, havi és évi bontásban egyaránt).



TELJESÍTMÉNY FELÜGYELET

Túlterhelés esetén a rendszer automatikusan lekapcsolja a kevésbé kritikus fogyasztókat, megakadályozva ezzel a teljes otthon esetleges áramtalanítását.



RIASZTÁSOK

Automatikus riasztások küldése a telefonra, amennyiben az otthon által mért értékek meghaladják az előre beállított küszöb szinteket (pl: túlterhelés esetén)



VIDEO FELÜGYELET

Kamerák rögzítik, amint mozgást érzékelnek

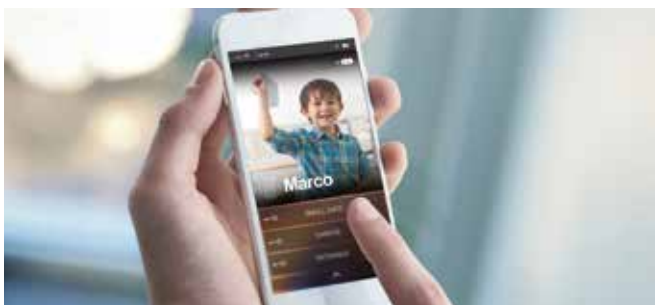

NINCS TÖBB ÁTVERÉS

Nézze meg bárholna, hogy ki csenget éppen a bejáratiajtónál

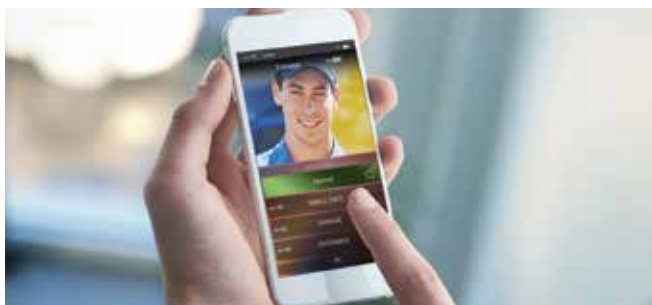

EGYSZERŰ HASZNÁLAT

HAGYOMÁNYOS VEZÉRLÉS

Kapcsolja le az összes lámpát és eressze le az összes redőnyt egyetlen gomb megnyomásával



VEZETÉKNÉKÜLI VEZÉRLÉS

Helyezzen el új kapcsolókat a falon fúrás és vezetékezés nélkül.



VÁLASZOLJON TÁVOLRÓL

Akár a munkahelyen ülve válaszolhat a kptelefonon becsengető postásnak vagy kinyithatja a kaput



TELEFONOS VEZÉRLÉS

Egyetlen magyar nyelvű applikációval vezérleheti a világítást, redőnyöket, fűtést és egyéb dugalj áramköröket

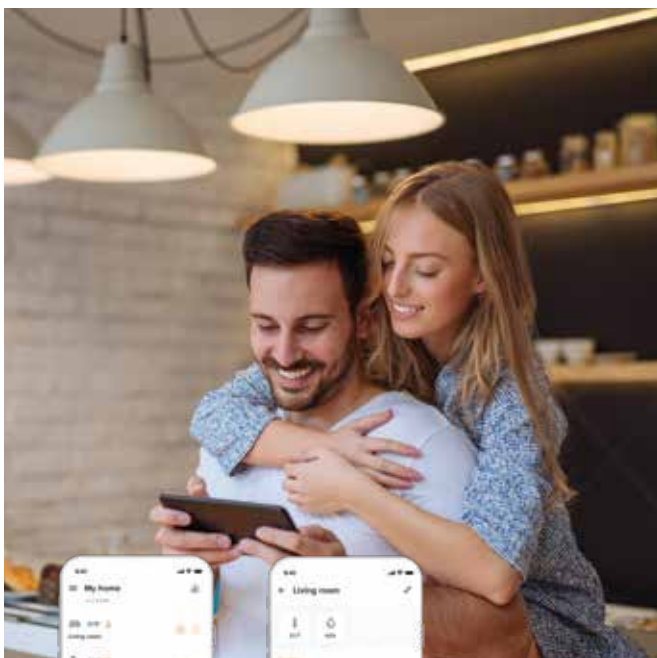

HANGVEZÉRLÉS

Kedvenc asszisztensén keresztül egyetlen gomb megnyomása nélkül vezérleheti az otthonát.



TELJES KÍNÁLAT **FELÚJÍTÁSOKHOZ** RETROFIT RENDSZER

MIRE KELL ODAFIGYELNI?

Meglévő, hagyományos alapszerelés esetén az okosotthon funkciók zöme nem, vagy csak kompromisszumok árán valósítható meg. A Legrand azonban úgy alakította ki kínálatát, hogy vésés és újabb vezetékek behúzása nélkül is képes jóformán minden okos funkció megvalósítására legyen szó, világítás és dugalj vezérlésről, árnyékoló mozgásról illetve hőmérséklet szabályzásról.

1. PROBLÉMA

NINCS **NULLA** VEZETŐ A
KAPCSOLÓNÁL?

2. PROBLÉMA

ÁGYBÓL IS SZERETNÉ
KAPCSOLNI A LÁMPÁT,
DE NINCS KIVEZETÉKEZVE?

Az én otthonom
mindig működik

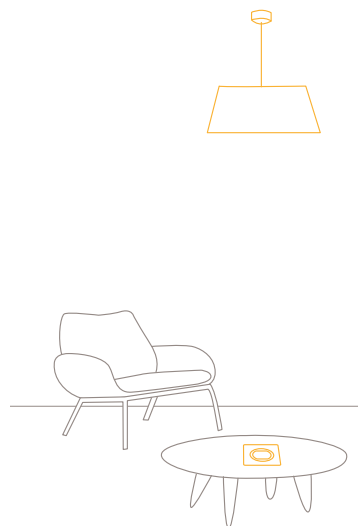
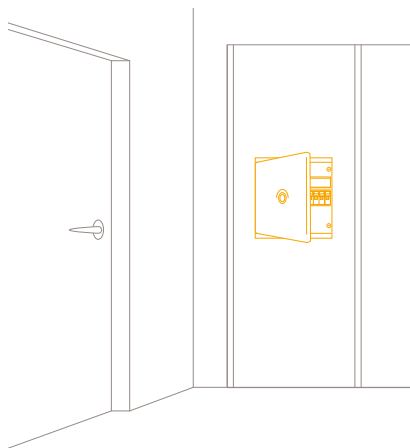
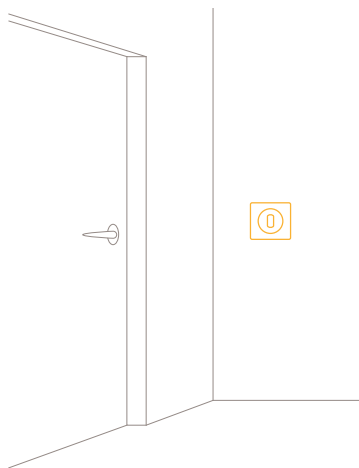

Nincs semmi gond, hiszen a Legrand kínálatában jelen vannak olyan retrofit eszközök, amelyekkel nulla (N) vezető behúzása nélkül is lehetséges megvalósítani minden okos funkciót

Hagyományos alapszerelésre ráilleszhető retrofit kínálat!

Minden okos kapcsoló és csatlakozóaljzat egyszerűen vezérelhető elemmel működő, vezeték nélküli fali távvezérlő kapcsolókkal, amelyek falra szerelve vagy ragasztva teljesen azonos megjelenést biztosítanak mint egy hagyományos kapcsoló.

Ezek felhasználásával olyan helyekre is kerülhet fali kapcsoló, amelyekhez nem történt vezetékezés!

EGYSZERŰ SZABÁLYOK ÚJ ÉPÍTÉSŰ OTTHON ESETÉN

MIRE KELL ODAFIGYELNI?

Legyen szó meglévő villamos rendszer felújításáról vagy teljesen új építésről, számos hasznos tanácsot érdemes megfogadni mielőtt hozzákezdünk az otthonunk villamossági rendszerének kialakításához. Alapszerelés elvégzésekor néhány nagyon egyszerű szabály betartásával olyan rendszer építhető ki, amellyel bármilyen okosotthon funkció egyszerűen megvalósítható sőt a bővítés is gyerekjáték

FŐSZABÁLY

NULLA VEZETŐ LEGYEN
MINDEN KAPCSOLÓNÁL

+1 SZABÁLY

MINÉL TÖBB **RJ45** ANNÁL
JOBBA

Az én otthonom
kivül belül szép



Noha a Legrand kínálatában megtalálhatók a meglévő rendszerre építhető okos végrehajtók, de új építés esetén javasoljuk minden egyes kapcsolós szerelvénydobozba kiépíteni a nulla (N) vezetőt, legyen szó egypólusú kapcsolóról, csillárkapcsolóról, váltó- és keresztváltó kapcsolóról, redőnykapcsolóról, stb...

Amennyiben a megbízott villanyszerelő még soha nem szerelt ilyen okos rendszert, akkor csak ezt a szabályt kell betartania az alapszerelés (csövezés, vezetékezés) szakaszában. Ezt követően az eszközök telepítése már teljesen egyértelmű lesz a használati utasításokban szereplő bekötési rajzok alapján.







Minden más szempontból az alapszerelés teljesen azonos lehet a hagyományos villanyszereléssel!

Legrand okosotthon kiépítése és működtetése szempontból szinte teljesen jelentéktelen az RJ45 csatlakozók száma egy otthonban, hiszen a rendszer Zigbee/Mesh hálózaton kommunikál, így nincs szükséges RJ45 csatlakozásra sőt a Wi-Fi hálózatot is csak minimálisan terheli le.

Ugyanakkor egyre több háztartási készüléket lehet bekötni okosotthonba, amelyhez Wi-Fi vagy RJ45 kapcsolat szükséges, így **célszerű olyan jövőálló otthont kiépíteni, amelynek bővítése a későbbiekben is megvalósítható!**

Az én otthonom együttműködik

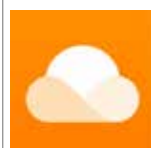

	PLATFORMOK			LEGRAND APPLIKÁCIÓK			
	  			   			
	Google Home	Apple Homekit	Amazon Alexa	Home + Control	Home + Security	Netatmo Weather	Netatmo Home Coach
	✓	✓	✓	✓	-	-	-
	✓	✓	✓	✓	-	-	-
	✓	✓	✓	✓	-	-	-
	✓	✓	✓	-	✓	-	-
	✓	✓	✓	-	✓	-	-
	✓	✓	✓	-	✓	-	-
	-	✓	-	-	✓	-	-
	-	✓	-	-	✓	-	-
	-	✓	✓	-	-	✓	-
	-	✓	-	-	-	-	✓



Legrand Home + Control okosotthon rendszer kiépítéséhez szükséges 1 darab okos központi egység telepítése, amely átjáróként funkcionál az okos eszközök (Zigbee) és az otthoni Wi-Fi hálózat között. Legfőbb funkciói:

- lehetővé teszi az okos rendszer elemek megjelenését a telefonra és/vagy táblagépre ingyenesen letölthető magyar nyelvű Home+ Control alkalmazásban, így felhőn keresztül bárholnan elérhető és vezérelhető lesz a hálózat
- lehetővé teszi a rendszer összekötését különböző okosotthon platformokhoz és asszisztensekhez: Google Home/Assistant, Apple HomeKit/Siri, Amazon Alexa
- hálózatban lévő okos rendszer elemek számára forgatókönyveket lehet létrehozni, azaz akár egyetlen gomb megnyomásával több eszköz állapotát lehet megváltoztatni egyszerre (pl. a lakás elhagyásakor egyetlen gomb megnyomásával a rendszer leengedi az összes redőnyt és lekapcsolja az összes lámpát)
- hálózatban lévő okos rendszer elemek számára automatizálásokat lehet létrehozni, azaz bármilyen gomb megnyomása nélkül, összetett feladatok végrehajtására képes az otthon (pl. éjfélkor kapcsolja le a külső világítást és vegye le a fűtést)
- automatikusan frissíti a hozzárendelt eszközök firmware-ét, így biztosítva a rendszer jövőállóságát

Legrand Home + Control okosotthon rendszerbe illeszthető 230 V~ megtáplálású egységek, amelyek áramköri vezérlésre képesek. A végrehajtók zöme vezérelhető helyileg, telefonról és/vagy táblagépről, hangasszisztenssel továbbá fali távkapcsolóval és okos mozgásérzékelővel. Végrehajtók típusai:

- világításvezérlő kapcsolók: fázis/nulla megtáplálású és nulla nélküli, okos süllyesztett szerelvények egyaránt a kínálatban. Legtöbb világítási végrehajtó a kapcsolás mellett képes fényerőszabályzásra és napi/heti programkapcsolásra (előre beállított időpontban ki/bekapcsolni). A kínálat a hagyományos egypólusú kapcsolók mellett csillárkapcsolót és szerelvénydobozba szerelhető mikromodult is tartalmaz.
- árnyékoló vezérlők: hagyományos fali változat valamint redőnytokba szerelhető, retrofit változatok
- vezérelhető dugaljak: hagyományos falba süllyeszthető változatok, falon kívüli vízmentes változatok, hordozható változatok, kábelkivezetős típusok valamint parapettbe/padlódobozba/elosztósorba.. szerelhető végrehajtók.

Legrand Home + Control okosotthon rendszerbe illeszthető, teljesen vezeték nélküli (elemes megtáplálású - rádiós vezérlésű) lapos távvezérlő kapcsolók, amelyek különböző áramköri csoportokat képesek vezérelni

- univerzális távvezérlő kapcsolók: egy és két áramkörös változatban, 20 vagy 2x 20 db végrehajtó egyidejű ki/be kapcsolására alkalmazhatóak. Végrehajtók lehetnek vegyesen (1 csoportban világítási és dugalj áramköri végrehajtók is lehetnek süllyesztett vagy kalapsínes változatban egyaránt) Bármilyen végrehajtót képes kapcsolni kivéve redőnykapcsolót)
- távvezérlő redőnykapcsolók: akár 20 db redőnykapcsoló egyidejű vezérlésére alkalmas. Vegyesen képes fali és redőnytokba szerelhető eszközök kapcsolására
- forgatókönyv távvezérlők: bármilyen végrehajtó vezérlésére alkalmas. Legrand Home + Control alkalmazásban beállított jelenetek végrehajtására képes
- mozgásérzékelő: akár 20 db végrehajtó idejű ki/be kapcsolására alkalmazható. Végrehajtók lehetnek vegyesen (1 csoportban világítási és dugalj áramköri végrehajtók is lehetnek süllyesztett vagy kalapsínes változatban egyaránt) Bármilyen végrehajtót képes kapcsolni kivéve redőnykapcsolót)

HAGYOMÁNYOS ÉS OKOS KÁBELEZÉSI ELJÁRÁSOK - I.

		Nulla (N) vezető van a szerelvénydobozban	Meglévő rendszer	
			Leírás	Rajz
Egypólusú világítás kapcsolás (1 áramkörös)	1. változat	NEM	<p>Hagyományos egypólusú kapcsoló: világítás kapcsolása egyetlen helyről, hagyományos egypólusú kapcsolóval (101). Vezetékek a szerelvénydobozban: 1x fázis (megtáplálás) 1x kapcsolt fázis (elmenő a fényforráshoz)</p>	
	2. változat	IGEN	<p>Fázis/nulla megtáplálású kapcsoló: világítás kapcsolása egyetlen helyről, speciális egypólusú kapcsolóval (101). Vezetékek a szerelvénydobozban: 1x fázis (megtáplálás) 1x nulla (megtáplálás) 1x kapcsolt fázis (elmenő a fényforráshoz)</p>	
	3. változat	NEM	<p>Elosztószekrényből csillagpontos kapcsolás: világítás kapcsolása nyomógombokkal és elosztószekrényben elhelyezett impulzusrelével. Vezetékek a szerelvénydobozban: 1x fázis (megtáplálás) 1x kapcsolt fázis (elmenő az impulzusreléhez)</p>	
Egypólusú fényerőszabályzás (1 áramkörös)	1. változat	NEM	<p>Hagyományos két vezetékű fényerőszabályzó: világítás kapcsolása és fényerőszabályzása egyetlen helyről, hagyományos fényerőszabályzóval. Vezetékek a szerelvénydobozban: 1x fázis (megtáplálás) 1x kapcsolt fázis (elmenő a fényforráshoz)</p>	
	2. változat	IGEN	<p>Fázis/nulla megtáplálású fényerőszabályzó: világítás kapcsolása és fényerőszabályzása egyetlen helyről, fázis-nulla megtáplálású fényerőszabályzóval. Vezetékek a szerelvénydobozban: 1x fázis (megtáplálás) 1x nulla (megtáplálás) 1x kapcsolt fázis (elmenő a fényforráshoz)</p>	

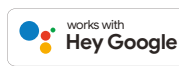

Javasolt megoldás		
Bekötés leírása	Rajz	Leírás
<p>Okos szerelvény bekötése teljesen azonos a meglévővel! Szerelvénydobozban szakszerűen be kell kötni az okos, nulla nélküli egypólusú kapcsolót (lásd: 40. oldal, pl: 7 521 84)</p> <p>Vezetékek a szerelvénydobozban:</p> <ul style="list-style-type: none"> - 1x fázis (megtáplálás) - 1x kapcsolt fázis (elmenő a fényforráshoz) <p>A fényforrásnál továbbá párhuzamosan be kell kötni egy kompenzátor (bypass) modult, ami az okos egypólusú kapcsoló tartozéka</p>		<p>Létrehozott okos rendszer az alábbi funkciókra képes:</p> <ul style="list-style-type: none"> - beépített fali okos kapcsoló nyomógombjaival kapcsolható és fényerőszabályozható a fényforrás - több helyről történő fali kapcsolás és fényerőszabályzás megvalósítható okos távvezérlő kapcsolókon keresztül (lásd. 62. oldal, pl. kat.szám 7 521 85) - telefonról, táblagépről vagy akár hangasszisztens által történő kapcsolásra és fényerőszabályzás - előre beállított időpontokon automatikus fel/lekapcsolás (napi/heti programkapcsoló funkció) - mozgásérzékelővel vezeték nélkül közvetlen vezérelhető (lásd. 62. oldal, kat.szám 0 648 75) - jelenetek hozhatók létre, amelyek fali kapcsolókkal indíthatók (lásd. 68. oldal) <p>Maximális teljesítmény és további részletek: lásd 40. oldal</p>
<p>Okos szerelvény bekötése teljesen azonos a meglévővel! Szerelvénydobozban szakszerűen be kell kötni az okos egypólusú kapcsolót (lásd: 39. oldal, pl 7 521 66)</p> <p>Vezetékek a szerelvénydobozban:</p> <ul style="list-style-type: none"> - 1x fázis (megtáplálás) - 1 x nulla (megtáplálás) - 1x kapcsolt fázis (elmenő a fényforráshoz) 		<p>Létrehozott okos rendszer az alábbi funkciókra képes:</p> <ul style="list-style-type: none"> - beépített fali kapcsoló nyomógombjaival kapcsolható és fényerőszabályozható a fényforrás - több helyről történő fali kapcsolás és fényerőszabályzás megvalósítható hagyományos nyomógombokon keresztül (lásd. 96. oldal, pl. kat.szám: 7 521 11) - több helyről történő fali kapcsolás és fényerőszabályzás megvalósítható okos távvezérlő kapcsolókon keresztül (lásd. 62. oldal, pl. kat.szám 7 521 85) - telefonról, táblagépről vagy akár hangasszisztens által történő kapcsolásra és fényerőszabályzás - előre beállított időpontokon automatikus fel/lekapcsolásra (napi/heti programkapcsoló funkció) - mozgásérzékelővel vezeték nélkül közvetlen vezérelhető (lásd. 62. oldal, kat.szám 0 648 75) - jelenetek hozhatók létre, amelyek fali kapcsolókkal indíthatók (lásd. 68. oldal) <p>Maximális teljesítmény és további részletek: lásd 39. oldal</p>
<p>Fali nyomógombok változatlanul hagyhatók, csupán az elosztószekrényben elhelyezett impulzusrelé kell kicserélni okos impulzusrelére. Bekötés szempontból teljesen azonos a hagyományos változatokkal. További részleteket lásd: 37. oldal, kat.szám 4 121 70.</p> <p>Vezetékek az elosztószekrényben:</p> <ul style="list-style-type: none"> - 1x fázis (megtáplálás) - 1 x nulla (megtáplálás) - 1x kapcsolt fázis (elmenő a fényforráshoz) - 1x kitáplálás a nyomógombokhoz, C2 (opcionális) - 1 x vezérelt fázis a nyomógomboktól, C1 		<p>Létrehozott okos rendszer az alábbi funkciókra képes:</p> <ul style="list-style-type: none"> - beépített fali kapcsoló nyomógombjaival kapcsolható a fényforrás - több helyről történő fali kapcsolás megvalósítható hagyományos nyomógombokon keresztül (lásd. 96. oldal, pl. kat.szám: 7 521 11) - több helyről történő fali kapcsolás megvalósítható okos távvezérlő kapcsolókon keresztül (lásd. 62. oldal, pl. kat.szám 7 521 85) - telefonról, táblagépről vagy akár hangasszisztens által történő kapcsolás - előre beállított időpontokon automatikus fel/lekapcsolásra (napi/heti programkapcsoló funkció) - mozgásérzékelővel vezeték nélkül közvetlen vezérelhető (lásd. 62. oldal, kat.szám 0 648 75) - jelenetek hozhatók létre, amelyek fali kapcsolókkal indíthatók (lásd. 68. oldal) <p>Maximális teljesítmény és további részletek: lásd 37. oldal</p>
<p>Okos szerelvény bekötése teljesen azonos a meglévővel! Szerelvénydobozban szakszerűen be kell kötni az okos egypólusú kapcsolót (lásd: 40. oldal, pl 7 521 84,).</p> <p>Vezetékek a szerelvénydobozban:</p> <ul style="list-style-type: none"> - 1x fázis (megtáplálás) - 1x kapcsolt fázis (elmenő a fényforráshoz) <p>A fényforrásnál viszont párhuzamosan be kell kötni egy kompenzátor modult, amit az okos egypólusú kapcsoló tartozéka</p>		<p>Létrehozott okos rendszer az alábbi funkciókra képes:</p> <ul style="list-style-type: none"> - beépített fali okos kapcsoló nyomógombjaival kapcsolható és fényerőszabályozható a fényforrás - több helyről történő fali kapcsolás és fényerőszabályzás megvalósítható okos távvezérlő kapcsolókon keresztül (lásd. 62. oldal, pl. kat.szám 7 521 85) - telefonról, táblagépről vagy akár hangasszisztens által történő kapcsolásra és fényerőszabályzás - előre beállított időpontokon automatikus fel/lekapcsolásra (napi/heti programkapcsoló funkció) - mozgásérzékelővel vezeték nélkül közvetlen vezérelhető (lásd. 62. oldal, kat.szám 0 648 75) - jelenetek hozhatók létre, amelyek fali kapcsolókkal indíthatók (lásd. 68. oldal) <p>Maximális teljesítmény és további részletek: lásd 40. oldal</p>
<p>Okos szerelvény bekötése teljesen azonos a meglévővel! Szerelvénydobozban szakszerűen be kell kötni az okos egypólusú kapcsolót (lásd: 40. oldal, pl 7 521 66).</p> <p>Vezetékek a szerelvénydobozban:</p> <ul style="list-style-type: none"> - 1x fázis (megtáplálás) - 1 x nulla (megtáplálás) - 1x kapcsolt fázis (elmenő a fényforráshoz) 		<p>Létrehozott okos rendszer az alábbi funkciókra képes:</p> <ul style="list-style-type: none"> - beépített fali kapcsoló nyomógombjaival kapcsolható és fényerőszabályozható a fényforrás - több helyről történő fali kapcsolás és fényerőszabályzás megvalósítható hagyományos nyomógombokon keresztül (lásd. 96. oldal, pl. kat.szám: 7 521 11) - több helyről történő fali kapcsolás és fényerőszabályzás megvalósítható okos távvezérlő kapcsolókon keresztül (lásd. 62. oldal, pl. kat.szám 7 521 85) - telefonról, táblagépről vagy akár hangasszisztens által történő kapcsolásra és fényerőszabályzás - előre beállított időpontokon automatikus fel/lekapcsolásra (napi/heti programkapcsoló funkció) - mozgásérzékelővel vezeték nélkül közvetlen vezérelhető (lásd. 62. oldal, kat.szám 0 648 75) - jelenetek hozhatók létre, amelyek fali kapcsolókkal indíthatók (lásd. 68. oldal) <p>Maximális teljesítmény és további részletek: lásd 39. oldal</p>

HAGYOMÁNYOS ÉS OKOS KÁBELEZÉSI ELJÁRÁSOK - II.

		Nulla (N) vezető van a szerelvénydobozban	Meglévő rendszer	
			Leírás	Rajz
Csillárkapcsolás (2 áramkörös)	1. változat	NEM		
	2. változat	NEM	<p>Hagyományos csillárkapcsoló: Két világítási áramkör kapcsolása egyetlen helyről, hagyományos csillárkapcsolóval (105). Vezetékek a szerelvénydobozban: 1x fázis (megtáplálás) 2x kapcsolt fázis (elmenő a lámpához)</p>	
	3. változat	NEM		
	4. változat	IGEN	<p>Csillárkapcsoló nulla vezetővel a szerelvénydobozban: Két világítási áramkör kapcsolása egyetlen helyről, hagyományos csillárkapcsolóval (105). Vezetékek a szerelvénydobozban: 1x fázis (megtáplálás) 1x nulla (megtáplálás, pl. mellette lévő csatlakozóaljzattól áthúzva) 2x kapcsolt fázis (elmenő a lámpához)</p>	

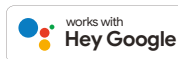

Retrofit megoldás

Leírás

Rajz

Lépések:

1. Szerelvénydobozban a fázis és kapcsolt fázisok szakszerű összekötése vezeték-összekötővel
2. Szerelvénydobozra okos dupla távvezérlő kapcsoló felcsavarozása (pl. 7 521 87, lásd 62. oldal)
3. Lámpa tulipánjában vagy átmennyezetben két mikrokapcsoló szakszerű elhelyezése és bekötése (0 648 88 lásd 36. oldal)

Vezetékek a szerelvénydobozban:

- 1x fázis (megtáplálás)
- 2x kapcsolt fázis (elmenő a fényforráshoz)

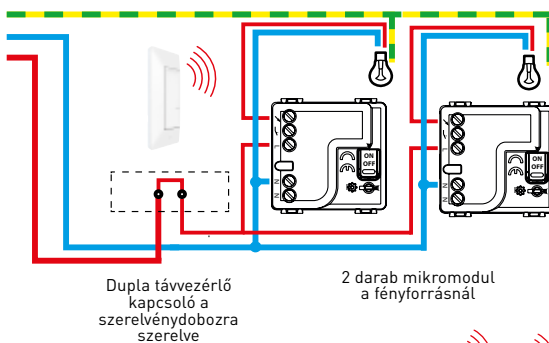

Dupla távvezérlő kapcsoló a szerelvénydobozra szerelve

2 darab mikromodul a fényforrásnál

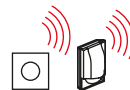

Létrehozott okos rendszer az alábbi funkciókra képes:

- fali távvezérlőkapcsoló nyomógombjaival kapcsolható a fényforrás
 - több helyről történő fali kapcsolás megvalósítható további okos távvezérlő kapcsolókon keresztül (lásd. 62. oldal, pl. kat.szám 7 521 85)
 - telefonról, táblagépről vagy akár hangasszisztens által történő kapcsolásra és fényerőszabályzás
 - előre beállított időpontokon automatikus fel/lekapcsolásra (napi/heti programkapcsoló funkció)
 - mozgásérzékelővel vezeték nélkül közvetlen vezérelhető (lásd. 62. oldal, kat.szám 0 648 75)
 - jelenetek hozhatók létre, amelyek fali kapcsolókkal indíthatók (lásd. 72. oldal)
- Maximális teljesítmény és további részletek: lásd 36. oldal

Lépések:

1. Meglévő szerelvénydoboz mellé újabb szerelvénydoboz kialakítása
2. Mindkét dobozba 1-1 okos retrofit egypólusú kapcsoló bekötése (lásd: 40. oldal, pl. 7 521 84):
3. Szerelvény sorolásához szükséges kettes keret felhelyezése (külön rendelendő)
4. Kompenzátor modul elhelyezése a fényforrásnál (okos egypólusú kapcsoló tartozéka)

Vezetékek a szerelvénydobozban:

- 1x fázis (megtáplálás)
- 2x kapcsolt fázis (elmenő a fényforráshoz)

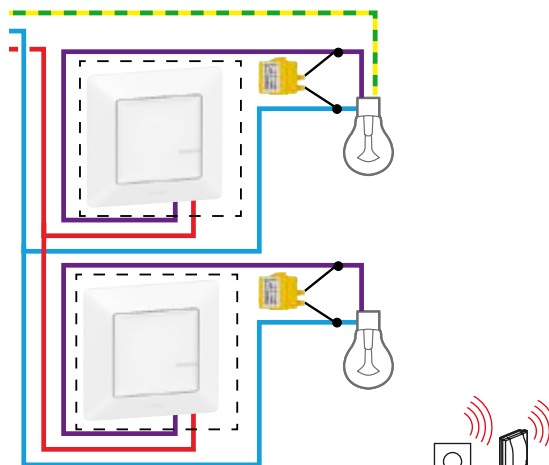

Létrehozott okos rendszer az alábbi funkciókra képes:

- beépített fali okos kapcsoló nyomógombjaival kapcsolható és fényerőszabályozható a fényforrás
 - több helyről történő fali kapcsolás és fényerőszabályzás megvalósítható okos távvezérlő kapcsolókon keresztül (lásd. 62. oldal, pl. kat.szám 7 521 85)
 - telefonról, táblagépről vagy akár hangasszisztens által történő kapcsolásra és fényerőszabályzás
 - előre beállított időpontokon automatikus fel/lekapcsolás (napi/heti programkapcsoló funkció)
 - mozgásérzékelővel vezeték nélkül közvetlen vezérelhető (lásd. 62. oldal, kat.szám 0 648 75)
 - jelenetek hozhatók létre, amelyek fali kapcsolókkal indíthatók (lásd. 72. oldal)
- Maximális teljesítmény és további részletek: lásd 40. oldal

Ezen megoldás csak abban az esetben alkalmazható, ha a csillárkapcsoló valóban egy csillár két külön áramkört vezérlő és a felhasználó elfogadja, hogy az okos kapcsoló ezentúl nem képes a két áramkört külön kapcsolni, viszont képes a teljes csillárt fényerőszabályozni!

Lépések:

1. Szerelvénydobozban okos egypólusú retrofit kapcsoló szakszerű bekötése (lásd: 40. oldal, pl. 7 521 84) Csak az egyik elmenő vezeték kerül felhasználásra! Másikat le kell szigetelni!
2. Fényforrásnál a csillár áramköreinek egyesítése (fázis-fázis; nulla-nulla)
3. Kompenzátor szakszerű párhuzamos bekötése az egyesített áramköröknél
4. Szerelvénydobozból érkező kapcsolt fázis (L) valamint a nulla (N) vezeték szakszerű bekötése a fényforrás egyesített áramköreihez

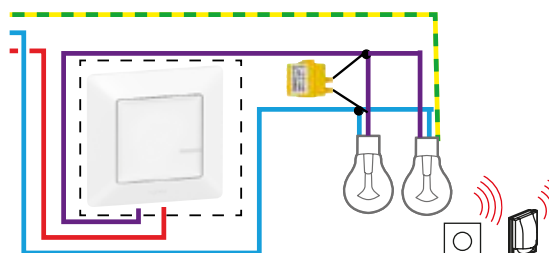

Létrehozott okos rendszer az alábbi funkciókra képes:

- beépített fali okos kapcsoló nyomógombjaival kapcsolható és fényerőszabályozható a fényforrás
 - több helyről történő fali kapcsolás és fényerőszabályzás megvalósítható okos távvezérlő kapcsolókon keresztül (lásd. 62. oldal, pl. kat.szám 7 521 85)
 - telefonról, táblagépről vagy akár hangasszisztens által történő kapcsolásra és fényerőszabályzás
 - előre beállított időpontokon automatikus fel/lekapcsolás (napi/heti programkapcsoló funkció)
 - mozgásérzékelővel vezeték nélkül közvetlen vezérelhető (lásd. 62. oldal, kat.szám 0 648 75)
 - jelenetek hozhatók létre, amelyek fali kapcsolókkal indíthatók (lásd. 72. oldal)
- Maximális teljesítmény és további részletek: lásd 40. oldal

Lépések:

Okos csillárkapcsoló szakszerű bekötése (pl. 7 521 88, lásd 41. oldal)

Vezetékek a szerelvénydobozban:

- 1x fázis (megtáplálás)
- 1x nulla (megtáplálás)
- 2 x kapcsolt fázis (elmenő a fényforráshoz)

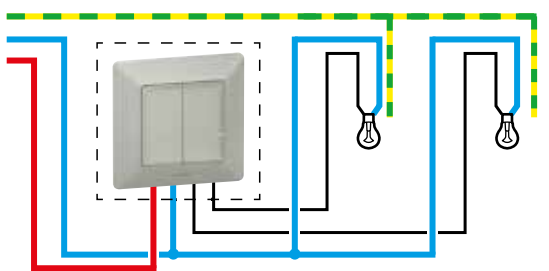

Létrehozott okos rendszer az alábbi funkciókra képes:

- beépített fali kapcsoló nyomógombjaival kapcsolható és fényerőszabályozható a fényforrás
 - több helyről történő fali kapcsolás és fényerőszabályzás megvalósítható hagyományos nyomógombokon keresztül (lásd. 96. oldal, pl. kat.szám: 7 521 11)
 - több helyről történő fali kapcsolás és fényerőszabályzás megvalósítható okos távvezérlő kapcsolókon keresztül (lásd. 62. oldal, pl. kat.szám 7 521 85)
 - telefonról, táblagépről vagy akár hangasszisztens által történő kapcsolásra és fényerőszabályzás
 - előre beállított időpontokon automatikus fel/lekapcsolásra (napi/heti programkapcsoló funkció)
 - mozgásérzékelővel vezeték nélkül közvetlen vezérelhető (lásd. 62. oldal, kat.szám 0 648 75)
 - jelenetek hozhatók létre, amelyek fali kapcsolókkal indíthatók (lásd. 72. oldal)
- Maximális teljesítmény és további részletek: lásd 39. oldal

HAGYOMÁNYOS ÉS OKOS KÁBELEZÉSI ELJÁRÁSOK - III.

		Nulla (N) vezető van a szerelvénydobozban	Meglévő rendszer	
			Leírás	Rajz
Váltókapcsolás	1. változat	NEM	<p>Hagyományos vezetékvezés váltókapcsolás két váltókapcsolóval: világítás kapcsolása két helyről, hagyományos váltókapcsolókkal (106). Vezetékek a szerelvénydobozban: Első szerelvénydoboz: - 1x fázis (megtáplálás) - 2x kapcsolt fázis (elmenő a másik kapcsolóhoz) Második szerelvénydoboz: - 2x kapcsolt fázis (megtáplálás) - 1x kapcsolt fázis (elmenő a lámpához)</p>	
	2. változat	NEM	<p>Hagyományos vezetékvezés váltókapcsolás két váltókapcsolóval és egy keresztváltó kapcsolóval: világítás kapcsolása három helyről, hagyományos váltókapcsolókkal (106) és keresztváltó kapcsolóval (107). Vezetékek a szerelvénydobozban: Első szerelvénydoboz: - 1x fázis (megtáplálás) - 2x kapcsolt fázis (elmenő a másik kapcsolóhoz) Második szerelvénydoboz: - 2x kapcsolt fázis (első szerelvény dobozból) - 2x kapcsolt fázis (a második szerelvény dobozba) Harmadik szerelvénydoboz: - 2x kapcsolt fázis (második szerelvény dobozból) - 1x kapcsolt fázis (elmenő a lámpához)</p>	
	3. változat	IGEN	<p>Váltókapcsolás két váltókapcsolóval és egy keresztváltó kapcsolóval, nulla (N) vezetővel az utolsó szerelvénydobozban: világítás kapcsolása három helyről, hagyományos váltókapcsolókkal (106) és keresztváltó kapcsolóval (107). Vezetékek a szerelvénydobozban: Első szerelvénydoboz: - 1x fázis (megtáplálás) - 2x kapcsolt fázis (elmenő a másik kapcsolóhoz) Második szerelvénydoboz: - 2x kapcsolt fázis (az első szerelvény dobozból) - 2x kapcsolt fázis (a második szerelvénydobozba) Harmadik szerelvénydoboz: - 2x kapcsolt fázis (megtáplálás) - 1x kapcsolt fázis (elmenő a lámpához) - 1x nulla (megtáplálás)</p>	
	4. változat	IGEN	<p>Váltókapcsolás két váltókapcsolóval és egy keresztváltó kapcsolóval, szerelvénydobozokban nulla(N) vezetővel mindegyik szerelvénydobozban: világítás kapcsolása három helyről, hagyományos váltókapcsolókkal (106) és keresztváltó kapcsolóval (107). Vezetékek a szerelvénydobozban: Első szerelvénydoboz: - 1x fázis (megtáplálás) - 1x nulla (megtáplálás) - 2x kapcsolt fázis (elmenő a másik kapcsolóhoz) Második szerelvénydoboz: - 2x kapcsolt fázis (az első szerelvény dobozból) - 2x kapcsolt fázis (a második szerelvénydobozba) - 1x nulla (megtáplálás) Harmadik szerelvénydoboz: - 2x kapcsolt fázis (megtáplálás) - 1x kapcsolt fázis (elmenő a lámpához) - 1x nulla (megtáplálás)</p>	



Retrofit megoldás

Leírás

Rajz

Lépések:
 1. Első szerelvény dobozban: a megtápláló fázis vezeték szakszerű összekötése az egyik kapcsolt fázissal. A másik kapcsolt fázis szakszerű leszigetelése. Végül okos távvezérlő kapcsoló (pl: 7 521 85, lásd 62. oldal) rögzítése csavarral az első szerelvénydobozra.
 2. Második szerelvény dobozban: az első dobozban imént megtáplált vezeték bekötése okos retrofit egypólusú kapcsolóba (pl: 7 521 66 lásd. 40. oldal). Az első szerelvénydobozból érkező másik vezeték szakszerű leszigetelése. Végül a fényforráshoz tartó kapcsolt fázis szakszerű bekötése az iménti okos retrofit egypólusú kapcsolóba.
 3. Kompenzátor (bypass) modul szakszerű bekötése a fényforrással párhuzamosan (közvetlen a fényforrásnál)

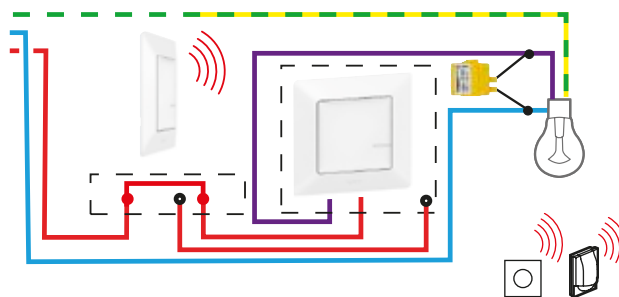

Létrehozott okos rendszer az alábbi funkciókra képes:
 - beépített fali okos kapcsoló nyomógombjaival kapcsolható és fényerőszabályozható a fényforrás
 - több helyről történő fali kapcsolás és fényerőszabályzás megvalósítható okos távvezérlő kapcsolókon keresztül (lásd. 62. oldal, pl. kat.szám 7 521 85)
 - telefonról, táblagépről vagy akár hangasszisztens által történő kapcsolásra és fényerőszabályzásra
 - előre beállított időpontokon automatikus fel/lekapcsolás (napi/heti programkapcsoló funkció)
 - mozgásérzékelővel vezeték nélküli közvetlen vezérelhető (lásd. 62. oldal, kat.szám 0 648 75)
 - jelenetek hozhatók létre, amelyek fali távvezérlőkkel indíthatók (lásd. 72. oldal)
 Maximális teljesítmény és további részletek: lásd 40. oldal

Lépések:
 1. Első szerelvény dobozban: a megtápláló fázis vezeték szakszerű összekötése az egyik kapcsolt fázissal. A másik kapcsolt fázis szakszerű leszigetelése. Okos távvezérlő kapcsoló (pl: 7 521 85, lásd 62. oldal) rögzítése csavarral az első szerelvénydobozra.
 2. Második szerelvény dobozban: első szerelvénydobozból bejövő fázis vezeték összekötése a harmadik szerelvény dobozba tartó egyik kapcsolt fázissal. A másik kapcsolt fázis szakszerű leszigetelése.
 3. Harmadik szerelvény doboz: első és második dobozban átérkező fázis bekötése okos, retrofit egypólusú kapcsolóba (pl: 7 521 66 lásd. 40. oldal). Második dobozból érkező másik vezeték (korábbi kapcsolt fázis) szakszerű leszigetelése. Fényforráshoz tartó kapcsolt fázis szakszerű bekötése az iménti okos, nulla nélküli egypólusú kapcsolóba
 4. Kompenzátor (bypass) modul szakszerű bekötése a fényforrással párhuzamosan (közvetlen a fényforrásnál)

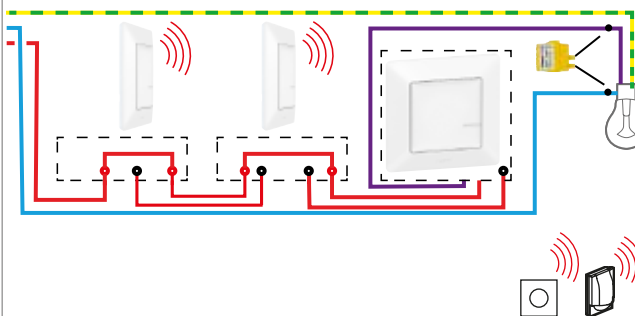

Létrehozott okos rendszer az alábbi funkciókra képes:
 - beépített fali kapcsoló nyomógombjaival kapcsolható és fényerőszabályozható a fényforrás
 - több helyről történő fali kapcsolás és fényerőszabályzás megvalósítható okos távvezérlő kapcsolókon keresztül (lásd. 62. oldal, pl. kat.szám: 7 521 11)
 - több helyről történő fali kapcsolás és fényerőszabályzás megvalósítható okos távvezérlő kapcsolókon keresztül (lásd. 62. oldal, pl. kat.szám 7 521 85)
 - telefonról, táblagépről vagy akár hangasszisztens által történő kapcsolásra és fényerőszabályzásra
 - előre beállított időpontokon automatikus fel/lekapcsolásra (napi/heti programkapcsoló funkció)
 - mozgásérzékelővel vezeték nélküli közvetlen vezérelhető (lásd. 62. oldal, kat.szám 0 648 75)
 - jelenetek hozhatók létre, amelyek fali távvezérlőkkel indíthatók (lásd. 72. oldal)
 Maximális teljesítmény és további részletek: lásd 39. oldal

Lépések:
 1. Első szerelvény dobozban: bejövő fázis vezeték szakszerű bekötése hagyományos nyomógomb bemeneti sorkapcsába (pl 7 521 11. lásd 96. oldal.) Ugyanezen sorkapocsba egyik elmenő kapcsolt fázis szakszerű bekötése. Másik elmenő kapcsolt fázis vezeték bekötése a nyomógomb kimeneti sorkapcsába. Nyomógomb rögzítése a szerelvénydobozba.
 2. Második szerelvény dobozban: első szerelvénydobozból bejövő fázis vezeték szakszerű bekötése hagyományos nyomógomb bemeneti sorkapcsába (pl 7 521 11. lásd 96. oldal.) Ugyanezen sorkapocsba egyik elmenő kapcsolt fázis szakszerű bekötése. Másik elmenő kapcsolt fázis vezeték bekötése a nyomógomb kimeneti sorkapcsába. Nyomógomb rögzítése a szerelvénydobozba.
 3. Harmadik szerelvény doboz: az első és második szerelvénydobozon keresztül érkező fázis bekötése okos L-N megtáplálású egypólusú kapcsolóba (pl 7 521 66, lásd 39. oldal). Bejövő másik kapcsolt fázis vezeték szakszerű bekötése az imént okos kapcsoló B sorkapcsára. Nulla és a fényforráshoz tartó kapcsolt fázis vezeték szakszerű bekötése az iménti okos kapcsoló megfelelő sorkapcsaiba. Okos kapcsoló rögzítése a szerelvénydobozban.

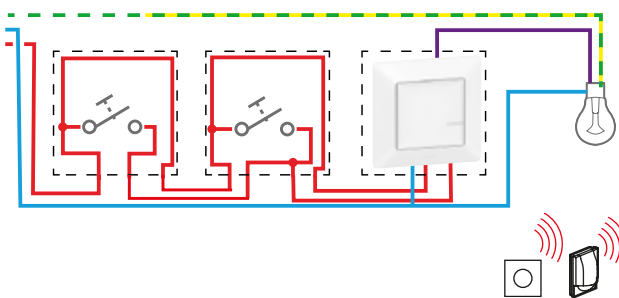

Lépések:
 1. Első szerelvény dobozban: bejövő fázis vezeték szakszerű bekötése hagyományos jelzőfényes váltónyomógomb bemeneti sorkapcsába (pl 7 521 12. lásd 96. oldal.) Ugyanezen sorkapocsba egyik elmenő kapcsolt fázis szakszerű bekötése. Másik elmenő kapcsolt fázis vezeték bekötése a nyomógomb kimeneti záró sorkapcsába. Nulla vezeték bekötése a nyomógomb nyitó sorkapcsába. Nyomógomb rögzítése a szerelvénydobozba.
 2. Második szerelvény dobozban: első szerelvénydobozból bejövő fázis vezeték szakszerű bekötése hagyományos váltónyomógomb bemeneti sorkapcsába (pl 7 521 12. lásd 96. oldal.) Ugyanezen sorkapocsba egyik elmenő kapcsolt fázis szakszerű bekötése. Másik elmenő kapcsolt fázis vezeték bekötése a nyomógomb kimeneti záró sorkapcsába. Nulla vezeték bekötése a nyomógomb nyitó sorkapcsába. Nyomógomb rögzítése a szerelvénydobozba.
 3. Harmadik szerelvény doboz: az első és második szerelvénydobozon keresztül érkező fázis bekötése okos L-N megtáplálású egypólusú kapcsolóba (pl 7 521 66, 39. oldal). Bejövő másik kapcsolt fázis vezeték szakszerű bekötése az imént okos kapcsoló B sorkapcsára. Nulla és a fényforráshoz tartó kapcsolt fázis vezeték szakszerű bekötése az iménti okos kapcsoló megfelelő sorkapcsaiba. Okos kapcsoló rögzítése a szerelvénydobozban.

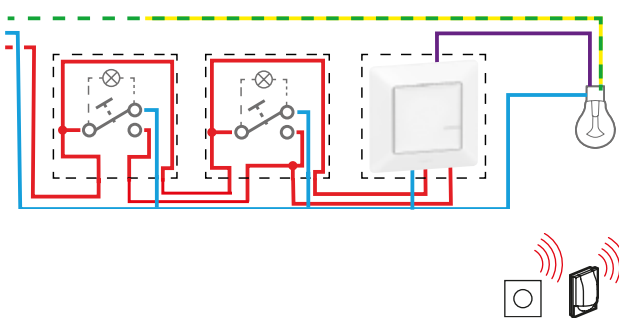

HAGYOMÁNYOS ÉS OKOS KÁBELEZÉSI ELJÁRÁSOK - IV.

		Nulla (N) vezető van a szerelvénydobozban	Meglévő rendszer	
			Leírás	Rajz
Mozgásérzékelős kapcsoló	1. változat	NEM	<p>Hagyományos 2 vezetékű vezérlés: világítás kapcsolása szerelvénydobozba szerelt mozgásérzékelő kapcsolóval. Vezetékek a szerelvénydobozban:</p> <ul style="list-style-type: none"> - 1x fázis (megtáplálás) - 1x kapcsolt fázis (elmenő a lámpához) 	
	2. változat	IGEN	<p>Hagyományos 3 vezetékű vezérlés: világítás kapcsolása szerelvénydobozba szerelt mozgásérzékelő kapcsolóval. Vezetékek a szerelvénydobozban:</p> <ul style="list-style-type: none"> - 1x fázis (megtáplálás) - 1x nulla (megtáplálás) - 1x kapcsolt fázis (elmenő a lámpához) 	
Redőnyvezérlés	1. változat	NEM	<p>Hagyományos redőnyvezérlés motoros redőnyök közvetlen vezérlése fali szerelvényvel. Nulla (N) vezető nélkül a szerelvénydobozban. Vezetékek a szerelvénydobozban:</p> <ul style="list-style-type: none"> - 1x fázis (megtáplálás) - 2x kapcsolt fázis (elmenő a redőnyhöz) 	
	2. változat	IGEN	<p>Hagyományos redőnyvezérlés motoros redőnyök közvetlen vezérlése fali szerelvényvel. Nulla (N) vezetővel a szerelvénydobozban. Vezetékek a szerelvénydobozban:</p> <ul style="list-style-type: none"> - 1x fázis (megtáplálás) - 1x nulla (megtáplálás) - 2x kapcsolt fázis (elmenő a redőnyhöz) 	



Retrofit megoldás		
Leírás	Rajz	
<p>Lépések:</p> <ol style="list-style-type: none"> Szerelvénydobozban: Okos retrofit egypólusú kapcsoló szakszerű bekötése (pl. kat.szám 7 521 84, lásd: 40. oldal) Lámpánál: állmennyezetben vagy lámpa tulipánban kompenzátor (bypass modul) szakszerű elhelyezése a lámpával párhuzamosan. Falon: okos mozgásérzékelő (kat.szám 0 648 75, lásd 62. oldal) távvezérlő szakszerű elhelyezése a. Az eszköz teljesen vezeték mentes, azaz bárhova felrögzíthető. 		<p>Létrehozott okos rendszer az alábbi funkciókra képes:</p> <ul style="list-style-type: none"> - beépített fali okos kapcsoló nyomógombjaival kapcsolható és fényerőszabályozható a fényforrás - több helyről történő fali kapcsolás és fényerőszabályzás megvalósítható okos távvezérlő kapcsolókon keresztül (lásd: 62. oldal, pl. kat.szám 7 521 85) - telefonról, táblagépről vagy akár hangasszisztens által történő kapcsolásra és fényerőszabályzás - előre beállított időpontokon automatikus fel/lekapcsolás (napi/heti programkapcsoló funkció) - mozgásérzékelővel vezeték nélkül közvetlen vezérelhető (lásd: 62. oldal, kat.szám 0 648 75) - jelenetek hozhatók létre, amelyek fali kapcsolókkal indíthatók (lásd: 72. oldal)
<p>Lépések:</p> <ol style="list-style-type: none"> Szerelvénydobozban: Okos egypólusú kapcsoló szakszerű bekötése - fázis, nulla, kapcsolt szál (pl 7 521 66, lásd 39. oldal) Falon: okos mozgásérzékelő (kat.szám 0 648 75, lásd 62. oldal) távvezérlő szakszerű elhelyezése. Az eszköz teljesen vezeték mentes, azaz bárhova felrögzíthető. 		<p>Létrehozott okos rendszer az alábbi funkciókra képes:</p> <ul style="list-style-type: none"> - beépített fali kapcsoló nyomógombjaival kapcsolható és fényerőszabályozható a fényforrás - több helyről történő fali kapcsolás és fényerőszabályzás megvalósítható okos távvezérlő kapcsolókon keresztül (lásd: 96. oldal, pl. kat. szám: 7 521 11) - több helyről történő fali kapcsolás és fényerőszabályzás megvalósítható okos távvezérlő kapcsolókon keresztül (lásd: 62. oldal, pl. kat.szám 7 521 85) - telefonról, táblagépről vagy akár hangasszisztens által történő kapcsolásra és fényerőszabályzás - előre beállított időpontokon automatikus fel/lekapcsolásra (napi/heti programkapcsoló funkció) - mozgásérzékelővel vezeték nélkül közvetlen vezérelhető (lásd: 62. oldal, kat.szám 0 648 75) - jelenetek hozhatók létre, amelyek fali kapcsolókkal indíthatók (lásd: 72. oldal) <p>Maximális teljesítmény és további részletek: lásd 39. oldal</p>
<p>Lépések:</p> <ol style="list-style-type: none"> Szerelvény dobozban: fázis és az egyik kapcsolt fázis szakszerű összekötése egymással. Másik kapcsolt fázis szakszerű szigetelése. Végezetül távvezérlő redőnykapcsoló csavaros felszerelése a szerelvénydobozra (kat. szám: 7 521 91, lásd 59. oldal). Redőnytokban: okos redőnyvezérlő modul szakszerű bekötése (kat. szám 0 676 97, lásd: 41. oldal) 		<p>Létrehozott okos rendszer az alábbi funkciókra képes:</p> <ul style="list-style-type: none"> - több helyről történő fali kapcsolás megvalósítható okos távvezérlő kapcsolókon keresztül (lásd: 62. oldal, pl. kat.szám 7 521 91) - telefonról, táblagépről vagy akár hangasszisztens által történő kapcsolásra - előre beállított időpontokon az árnyékoló automatikus fel/lehúzása (napi/heti programkapcsoló funkció) - mozgásérzékelővel vezeték nélkül közvetlen vezérelhető (lásd: 62. oldal, kat.szám 0 648 75) - jelenetek hozhatók létre, amelyek fali kapcsolókkal indíthatók (lásd: 72. oldal)
<p>Okos rendszer bekötése teljesen azonos a meglévővel! Okos redőnykapcsoló szakszerű bekötése (pl kat.szám 7 521 90, lásd: 40. oldal)</p> <p>Vezetékek a szerelvénydobozban:</p> <ul style="list-style-type: none"> - 1x fázis (megtáplálás) - 1x nulla (megtáplálás) - 2x kapcsolt fázis (elmenő a fényforráshoz) 		<p>Létrehozott okos rendszer az alábbi funkciókra képes:</p> <ul style="list-style-type: none"> - több helyről történő fali kapcsolás megvalósítható okos távvezérlő kapcsolókon keresztül (lásd: 62. oldal, pl. kat.szám 7 521 91) - telefonról, táblagépről vagy akár hangasszisztens által történő kapcsolásra - előre beállított időpontokon az árnyékoló automatikus fel/lehúzása (napi/heti programkapcsoló funkció) - mozgásérzékelővel vezeték nélkül közvetlen vezérelhető (lásd: 62. oldal, kat.szám 0 648 75) - jelenetek hozhatók létre, amelyek fali kapcsolókkal indíthatók (lásd: 72. oldal)

HAGYOMÁNYOS ÉS OKOS KÁBELEZÉSI ELJÁRÁSOK - V.

		Nulla (N) vezető van a szerelvénydobozban	Meglévő rendszer	
			Leírás	Rajz
Termostát	1. változat	IGEN	<p>Fázis nulla (P-N) megáplálású termostát 230 V~ megáplálású termostát, amely záró vagy nyitó kontaktussal közvetlenül vezérli a kazánt</p> <p>Vezetékek a szerelvénydobozban/falon: - 1x fázis (megáplálás) - 1x nulla (megáplálás) - 2x vezérelt szálak (elmenő a kazánhoz)</p>	
	2. változat	NEM	<p>Fali termostát - L-N nélkül Fali kialakítású 230 V~ megáplálású nélküli termostát (bimetal vagy elemes): két vezérlőszál érkezik a kazántól, amely zárásra vagy nyitásra indítja a kazánt</p>	
	3. változat	NEM	<p>Elemes hordozható termostát Hordozható kialakítású, elemes termostát. Kazán közvetlen közelében elhelyezett relémodul modul vezetékkel van összekötve a kazán vezérlő kontaktusaival. A modul 230 V~ megáplálású (csatlakozóaljzatból vagy direkt bekötésű) A hordozható termostát rádiójellel vezérli a relémodult.</p>	
	3. változat	NEM	<p>Elemes hordozható OpenTherm termostát 230 V~ megáplálású nélküli termostát. Hordozható kialakítás. A kazán közvetlen közelében elhelyezett modul van összekötve a kazán vezérlő kontaktusaival. A modul 230 V~ megáplálású A hordozható termostát rádiójellel vezérli a relémodult.</p>	

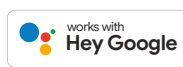

Retrofit megoldás

Leírás	Rajz	
<p>Okos rendszer bekötése teljesen azonos a meglévővel! Okos Smarther2 termosztát szakszerű bekötése. Termosztát elérhető falra szerelhető 2x NO+NC kimenetű változatban [kat.szám 0 490 40, lásd: 53. oldal] valamint hagyományos süllyesztődobozba szerelhető változatban 1x NO+NC kimenettel [kat.szám 0 490 38/39, lásd 53. oldal]</p> <p>Vezetékek a szerelvénydobozban: - 1x fázis (megtáplálás) - 1x nulla (megtáplálás) - 2x vezérelt szálak (elmenő a kazánhoz)</p>		<p>Létrehozott okos rendszer az alábbi funkciókra képes: - aktuális hőmérséklet kijelzése a termosztáton és applikáción keresztül - aktuális páratartalom kijelzése a termosztáton és applikáción keresztül - boost funkció indítás a termosztáton, applikáción keresztül vagy hangasszisztenssel - cél hőmérséklet módosítása a termosztáton, applikáción keresztül vagy hangasszisztenssel - előre beállított fűtési ütemtervek beállítása az applikáción keresztül (napi/heti programok) - okos radiátorszelepek vezérlése</p>
<p>Okos rendszer bekötése teljesen azonos kábelezést igényel, mint a hagyományos kiépítés. Okos Netatmo termosztát [kat.szám NTH-PRO, lásd: 52. oldal] több részből épül fel. Egyrészt tartalmaz a kazán közvetlen közelébe elhelyezhető Wi-Fi gateway modult, amely fázis-nulla megtáplálású (230 V-) továbbá rendelkezik egy száraz-kontakt kimenettel, amely gyárilag elővezetékelt. A csomag másik főeleme maga a termosztát, amely elemes megtáplálású és amely hordozható vagy falra rögzíthető hátlappal egyaránt felszerelhető igény szerint. Ezen elem szintén rendelkezik száraz-kontakt kimenettel, így a felhasználó szabadon eldöntheti, hogy fali termosztátként maga a termosztát közvetlenül össze legyen kötve a kazánnal (lásd a képen látható bekötés szerint) vagy hordozható változatban a termosztát rádiósan vezérelje a Wi-Fi/gateway modult, amely közvetlen vezérli a kazánt. A két változat egyszerre nem alkalmazható! Mindkét esetben a Wi-Fi /gateway modul szakszerű megtáplálását meg kell valósítani!</p>		<p>Létrehozott okos rendszer az alábbi funkciókra képes: - aktuális hőmérséklet kijelzése a termosztáton és applikáción keresztül - boost funkció indítás a termosztáton, applikáción keresztül vagy hangasszisztenssel - cél hőmérséklet módosítása a termosztáton, applikáción keresztül vagy hangasszisztenssel - előre beállított fűtési ütemtervek beállítása az applikáción keresztül (napi/heti programok) - okos radiátorszelepek vezérlése</p>
<p>Okos rendszer bekötése teljesen azonos kábelezést igényel, mint a hagyományos kiépítés. Okos Netatmo termosztát [kat.szám NTH-PRO, lásd: 52. oldal] több részből épül fel. Egyrészt tartalmaz a kazán közvetlen közelébe elhelyezhető Wi-Fi gateway modult, amely fázis-nulla megtáplálású (230 V-) továbbá rendelkezik egy száraz-kontakt kimenettel, amely gyárilag elővezetékelt. A csomag másik főeleme maga a termosztát, amely elemes megtáplálású és amely hordozható vagy falra rögzíthető hátlappal egyaránt felszerelhető igény szerint. Ezen elem szintén rendelkezik száraz-kontakt kimenettel, így a felhasználó szabadon eldöntheti, hogy fali termosztátként maga a termosztát közvetlenül össze legyen kötve a kazánnal vagy hordozható változatban a termosztát rádiósan vezérelje a Wi-Fi/gateway modult, amely közvetlen vezérli a kazánt (lásd a képen látható bekötés szerint). A két változat egyszerre nem alkalmazható! Mindkét esetben a Wi-Fi /gateway modul szakszerű megtáplálását meg kell valósítani!</p>		<p>Létrehozott okos rendszer az alábbi funkciókra képes: - aktuális hőmérséklet kijelzése a termosztáton és applikáción keresztül - boost funkció indítás a termosztáton, applikáción keresztül vagy hangasszisztenssel - cél hőmérséklet módosítása a termosztáton, applikáción keresztül vagy hangasszisztenssel - előre beállított fűtési ütemtervek beállítása az applikáción keresztül (napi/heti programok) - okos radiátorszelepek vezérlése</p>
<p>Okos rendszer bekötése teljesen azonos a hagyományos rendszerével Okos Netatmo termosztát [kat.szám OTH-PRO, lásd: 52. oldal] több részből épül fel. Egyrészt tartalmaz a kazán közvetlen közelébe elhelyezhető modult, amely fázis-nulla megtáplálású (230 V-) továbbá rendelkezik kettő vezérelt szállal (OpenTherm), amit közvetlenül be kell kötni a kazánba. Másképp rendelkezik egy termosztát részzel, amely elemes megtáplálású és amely hordozható hátlappal felszerelhető. A termosztát rádiósan vezérli a kazánnal elhelyezett modult, azaz a két eszköz között nincs szükség kábelezésre.</p>		<p>Létrehozott okos rendszer az alábbi funkciókra képes: - aktuális hőmérséklet kijelzése a termosztáton és applikáción keresztül - boost funkció indítás a termosztáton, applikáción keresztül vagy hangasszisztenssel - cél hőmérséklet módosítása a termosztáton, applikáción keresztül vagy hangasszisztenssel - előre beállított fűtési ütemtervek beállítása az applikáción keresztül (napi/heti programok) - okos radiátorszelepek vezérlése</p>



7 523 95

7 526 96 (csak az átjáró elől és oldalnézete)

7 528 96 (csak az átjáró)

4 121 81

1 991 00

Legrand okosotthon rendszer: teljesen ingyenesen letölthető és használható (előfizetési díj mentes), magyar nyelvű applikációval: Home + Control Távvezérlésre, automatizálásokra és hangvezérlésre képes, gyárilag támogatott rendszerek: Apple Homekit, Google Home és Amazon Alexa Homekit kóddal ellátott termékek (numerikus és QR)

Legrand Valena Life, Valena Allure, Céliane, P. Mosaic, Plexo55 és CX³ eszközökkel ellátott okos otthon rendszer kiépítéséhez szükséges 1 darab okosotthon központ telepítése, amely átjáróként (Zigbee / Wi-Fi gateway) funkcionál a további készülékek és az otthoni Wi-Fi hálózat között.

Különböző családú központok bármilyen kombinációban képesek kommunikálni a különböző családú okos rendszerrelmékekkel (pl. CX3 moduláris központ alkalmas Valena Life okos kapcsolókkal vagy Plexo55 vízmentes dugaljakkal kommunikálni)

Központi egységek közvetlenül csatlakoztathatók az otthoni Wi-Fi hálózatra majd ezt követően képesek megtalálni az összes rendszerrelmet (okos kapcsolók, okos csatlakozóaljak, stb.), okos rendszerbe foglalva azokat.

Okosotthon központok legfőbb funkciói:

- lehetővé teszi az okos rendszerrelmek megjelenését a telefonra és/vagy táblagépre ingyenesen letölthető magyar nyelvű Home+ Control alkalmazásban, így felhőn keresztül bárholonnan elérhető és vezérelhető lesz a hálózat
- lehetővé teszi a rendszer összekötését különböző okosotthon központokhoz és asszisztensekhez: Google Home/assistant, Apple Homekit/Siri, Amazon Alexa
- a hálózatban lévő okos rendszerrelmek számára forgatókönyveket lehet létrehozni, azaz akár egyetlen gomb megnyomásával több eszköz állapotát lehet megváltoztatni egyszerre (pl: a lakás elhagyásakor egyetlen gomb megnyomásával a rendszer leengedi az összes redőnyt és lekapcsolja az összes lámpát)
- a hálózatban lévő okos rendszerrelmek számára automatizálásokat lehet létrehozni, azaz bármilyen gomb megnyomása nélkül, összetett feladatok végrehajtására képes az otthon (pl. éjjelkor kapcsolja le külső világítást és vegye le a fűtést)
- a központi egység automatikusan frissíti a hozzárendelt eszközök firmware-ét, így biztosítva a rendszer jövőállóságát

Központi egységek szerelését tekintve két csoportba foglalhatók:

- hagyományos szerveldobozba süllyeszthető változatok: Valena Life, Valena Allure, Céliane, P.Mosaic (1 db forgatókönyv távvezérlővel szállítva)
- elosztószekrénybe szerelhető, kalapsínre pattintható változat: CX³

Csom.	Kat. szám	Szerveldobozba süllyeszthető központok	Csom.	Kat. szám	Elosztószekrénybe szerelhető központ - CX ³
		Okosotthon központ készlet tartalmazza: - 1 db központ, amely egy okos süllyesztett csatlakozóaljtból és a tetejére szerelt átjáróból épül fel (nem szétszerelhető) - 1 db okos forgatókönyv távvezérlő CR2032 elemmel - 1 db hagyományos kettős díszítőkeret az okos központi egységhez (további sorolás esetén cserélhető) - 1 db hagyományos egyes díszítőkeret az okos forgatókönyv távvezérlő kapcsolóhoz - Magyar nyelvű használati leírás További műszaki részletek a következő oldalon			Kalapsínre pattintható központ 2,5 modul széles (45 mm) Szerszám nélkül szétpattintható kétrészes kialakítás: - hátsó rész: kalapsínre rögzítést és kábelbevezetést valósítja meg; felső fogas fésűs sín áthaladása biztosított egy és háromfázis esetén egyaránt - mellső rész: fázis (Ph) és nulla (N) bekötés Központ homloklapján többszínű LED állapotjelző és tanító gomb helyezkedik el Nincs szükség központi távvezérlőhöz az eszközök tanításához Központ kialakítása tökéletesen illeszkedik a Legrand moduláris kínálatának elemeihez Szürke színű
1	7 521 96	○ Fehér színű	1	4 121 81	Plug & play központ Háztartási csatlakozóaljzatba bedugható központ Okosotthonok esetén nem ajánlott (használgon inkább fix bekötésű központot, amely nehezebben leválasztható a rendszerről) Főként rendszerintegrátorok számára ajánlott hordozható központ (párosításokhoz) Központ homloklapján többszínű LED állapotjelző és tanító gomb helyezkedik el Fekete színű
1	7 522 96	○ Elefántcsont színű			
1	7 523 96	○ Alumínium színű			
1	7 564 96	● Fekete színű			
		Valena Allure			
1	7 525 96	○ Fehér színű			
1	7 526 96	○ Elefántcsont színű			
1	7 527 96	○ Alumínium színű			
1	7 528 96	● Fekete színű			
1	7 529 96	○ Gyöngyház színű			
		Céliane			
1	0 648 20	○ Fehér színű			
1	0 648 27	○ Titán szürke színű			
1	0 648 28	○ Grafít színű			
		Mosaic			
1	0 777 33L	○ Fehér színű			



Tipp: folyamatos működés és a hosszú élettartam érdekében célszerű az okosotthon központot szünetmentes áramforrással védeni **86. oldal**



okosotthon központok műszaki jellemzői

szerveldobozba és elosztószekrénybe szerelhető változatok



¶ Szerelvnydobozba szerelhető okosotthon központok

Felszereléséhez egyetlen, legalább 40 mm mélységű szerelvnydoboz szükséges, amely felett vagy alatt elegendő hely kell az átjáró számára. Rögzítése történhet körömmel és/vagy csavarral. Megtáplálása 3 vezetékes (L+N+F), azaz bármilyen meglévő hagyományos földelt, háztartási csatlakozóaljzat helyére beszerelhető. Központi egység rendelkezik egy okos háztartási csatlakozóaljzattal, amely távolról vezérelhető (ki/be kapcsolható) valamint mérésre is alkalmas: pillanatnyi fogyasztás, napi/havi összefogyasztás lekérdezése, továbbá figyelmeztető üzenetek küldésére (hiba, rendellenes fogyasztás, stb...) egyaránt alkalmas az applikáción keresztül. Beépített elektronikus túlterhelés védelemmel ellátva a maximális biztonság érdekében. Az aljzat biztonsági zsaluval van ellátva.

- Névleges feszültség: 110/230 V~
- Bekötőkapocs típusa: dupla rugós (egyszerűen fűzhető)
- Bekötőkapcsok: 2x fázis (L), 2x nulla (N), 2x föld (PE)
- Bekötőkapcsokként beköthető maximális vezető-keresztmetszet (tömör vezeték esetén): 1 x 2,5 mm²
- Javasolt vezeték blankolási hossz: 11 mm
- Maximális áramerősség: 16 A
- Maximális teljesítmény: 3 680 W (cos phi 0,8)
- Önfogyasztás (standby üzemmódban): 0,2 W (0,1 mA)
- Por és víz elleni védelem: IP 40 (díszítő kerettel)
- Mechanikus védelem: IK 02
- Működési hőmérséklet: 5 - 40 °C
- Tárolási hőmérséklet: 0 - 45 °C
- Önkioltó anyagból készült (ellátva az izzóhuzalos vizsgálatnak)
 - aktív részeket szigetelő részek: 850 °C / 30 mp
 - egyéb szigetelő komponensek: 650 °C / 30 mp
- Anyaga: burkolat: ABS + PC; díszítő keret: PC halogén mentes és UV álló
- Wi-Fi jellemzők: 2,4 GHz - IEEE 802.11b/g/n
- Zigbee: 2,4 GHz- 2,4835 GHz; IEEE 802.15.4 (LR-WPAN) szabványnak megfelelő adaptív és biztonságos (AES 128)hálózat
- Rádió teljesítménye: < 100 mW
- Szabvány megfelelőségek: 2014/53/EU, CE
- CE nyilatkozatok letölthetők: www.legrandoc.com

Zigbee/Mesh hálózatnak köszönhetően az okos végrehajtók (okos csatlakozóaljzatok, okos kapcsolók, okos moduláris eszközök ... stb) ismétlődőként (repeater) is működnek a hálózatban, azaz jellemzően nem az számít, hogy a különböző eszközök milyen messze vannak a központi egységtől, hanem hogy milyen messze vannak a legközelebbi végrehajtótól. Javasolt távolságok: falakkal és bútorokkal akadályozott beltérben maximum 10 méter; szabad térben maximum 150 méter

¶ Okos forgatókönyv távvezérlő

Szerelvnydobozba süllyeszthető okos központi egységek tartozéka, amely a rendszer elemek feltanításához szükséges továbbá alkalmazható fő forgatókönyv kapcsolóként, előre beállított "megérkezés" és "távozás" üzemmódok váltására (pl, minden lámpa fel és lekapcsolására).

Külső mérete, rögzítő kerete, díszítő kerete és megjelenése teljesen megegyezik az aktuális szerelvnycsaláddal. Felületre ragasztóval vagy csavarral, szerelvny dobozra csavarral rögzíthető, de önálló, hordozható változatban is alkalmazható. Alacsony akkumulátor szintet LED-es visszajelző mutatja

- Megtáplálás: 1x CR 2032 3V lithium elemmel (gyárilag szerelt elem várható élettartama 8 - 10 év)
- Por és víz elleni védelem: IP 40 (díszítő kerettel)
- Mechanikus védelem: IK 02
- Zigbee: 2,4 - 2,4835 Hz; IEEE 802.15.4 (LR-WPAN) szabványnak megfelelő adaptív és biztonságos (AES 128)hálózat
- Rádió teljesítmény szintje: REC 70-3 < 20 dBm
- Szabvány megfelelőségek: Rádió: 2014/53/EU
- CE nyilatkozatok letölthetők: www.legrandoc.com

¶ Szerelvnydobozba szerelhető központ bekötési rajza

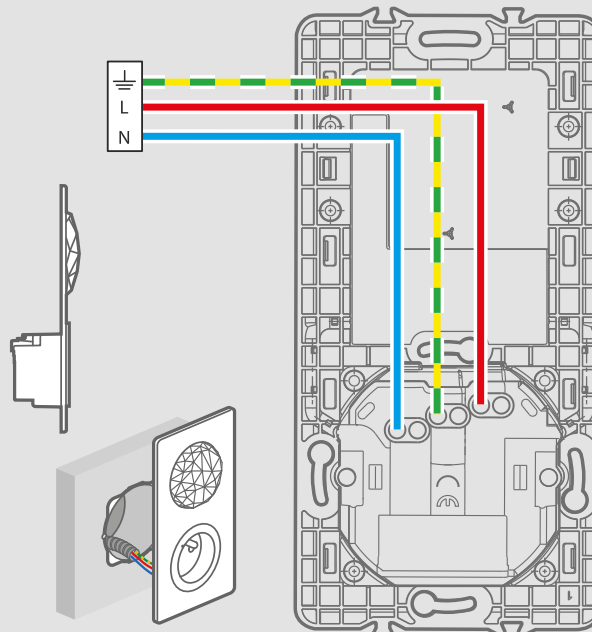

¶ Elosztószekrénybe szerelhető központ

- Névleges feszültség: 110/230 V~
- Bekötőkapocs típusa: csavaros
- Bekötőkapcsok: fázis (Ph), nulla (N)
- Bekötőkapcsokként beköthető maximális vezető-keresztmetszet (tömör vezeték esetén): 1 x 2,5 mm²
- Javasolt vezeték blankolási hossz: 9 mm
- Önfogyasztás (standby üzemmódban): 0,2 W (0,1 mA)
- Por és víz elleni védelem: IP 2X / IP3XD
- Működési hőmérséklet: 5 - 45 °C
- Tárolási hőmérséklet: -40 / + 70 °C
- Anyaga: önkioltó polikarbonát - halogénmentes
- Wi-Fi jellemzők: 2,4 GHz - IEEE 802.11b/g/n
- Zigbee: 2,4 GHz- 2,4835 GHz; IEEE 802.15.4 (LR-WPAN) szabványnak megfelelő adaptív és biztonságos (AES 128)hálózat
- Rádió teljesítménye: < 100 mW

Zigbee/Mesh hálózatnak köszönhetően az okos végrehajtók (okos csatlakozóaljzatok, okos kapcsolók, okos moduláris eszközök ... stb) ismétlődőként (repeater) is működnek a hálózatban, azaz jellemzően nem az számít, hogy a különböző eszközök milyen messze vannak a központi egységtől, hanem hogy milyen messze vannak a legközelebbi végrehajtótól. Javasolt távolságok: falakkal és bútorokkal akadályozott beltérben maximum 10 méter; szabad térben maximum 150 méter

Szabvány megfelelőségek: 2014/53/EU, CE
CE nyilatkozatok letölthetők: www.legrandoc.com

¶ Okosotthon három lépésben

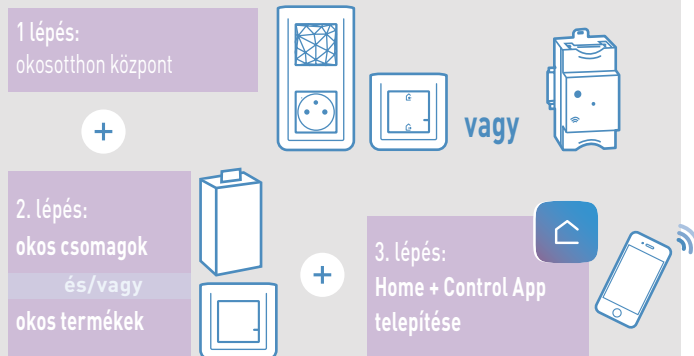

“Kapcsold fel a villanyt,
kérek !”



VILÁGÍTÁS

okos világítási áramkör vezérlők - végrehajtók

fázis/nulla megtáplálású, egypólusú kapcsolók / fényerőszabályzók



Bármilyen Legrand okosotthon központhoz (Valena Life, Valena Allure, Céliane, Mosaic és CX³) csatlakoztatható süllyesztett szerelvények Központtal csatlakoztatva kompatibilis a teljesen ingyenesen letölthető és használható, magyar nyelvű applikációval (Home + Control) valamint beilleszthető az alábbi rendszerekbe: Apple Homekit, Google Home és Amazon Alexa (amelyekkel távvezérlés, automatizálás és hangvezérlés egyaránt megvalósítható)
Családon belüli hagyományos szerelvényekkel teljesen azonos szín, dizájn és méret; Sorolókerettel vegyesen is sorolható (hagyományos és okos szerelvények egymás mellett)

Műszaki jellemzők

- Névleges feszültség: 110/230 V~
- Bekötőkapocs típusa: csavaros
- Bekötőkapcsok: fázis (L), nulla (N), kapcsolt fázis (-), impulzus bemenet (B)
- Bekötőkapcsokként beköthető maximális vezető-keresztmetszet (tömör vezeték esetén): 1x 2,5 mm²
- Javasolt vezeték blankolási hossz: 7 mm
- Maximális teljesítmény: 150 W
- Önfogyasztás (standby üzemmódban): 0,7 W
- Por és víz elleni védelem: IP 41 (dísztítő kerettel)
- Mechanikus védelem: IK 04
- Működési hőmérséklet: 5 - 40 °C
- Tárolási hőmérséklet: 0 - 45 °C
- Önkioltó anyagból készült (ellenáll az izóhuzalozal vizsgálatnak)
 - aktív részeket szigetelő részek: 850 °C / 30 mp
 - egyéb szigetelő komponensek: 650 °C / 30 mp
- Anyaga: burkolat: ABS + PC; dísztítő keret: PC (halogén mentes és UV álló)
- Zigbee: 2,4 Ghz - 2,4835 GHz; IEEE 802.15.4 (LR-WPAN) szabványnak megfelelő adaptív és biztonságos (AES 128)hálózat
- Rádió teljesítménye: < 100 mW

Szabvány megfelelések: 2014/53/EU, CE
CE nyilatkozatok letölthetők: www.legrandoc.com
Zigbee/Mesh hálózatnak köszönhetően az okos végrehajtók (okos csatlakozóaljzatok, okos kapcsolók, okos moduláris eszközök ... stb) ismétlődőként (repeater) is működnek a hálózatban, azaz jellemzően nem az számít, hogy a különböző eszközök milyen messze vannak a központi egységtől, hanem hogy milyen messze vannak a legközelebbi végrehajtótól. Javasolt távolságok: falakkal és bútorokkal akadályozott beltérben maximum 10 méter; szabad térben maximum 150 méter

Bekötési rajz

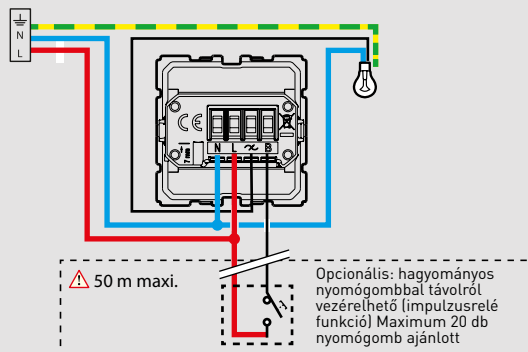

Alkalmazható fényforrások

Hőmérséklet +45°C -5°C	Kábel keresztmetszet 2 x 2,5 mm ²	LED			
		LED	LED	LED	LED
100-240 VAC 50/60 Hz		☀️	⚡️	⚡️	⚡️
240 VAC	Maxi.	150 W	(*150 W)	150 W	150 W
100 VAC	Maxi.	.75 W	(*75 W)	75 W	75 W

Fényerőszabályzás funkciót a Home + Control applikáción keresztül lehet bekapcsolni. Kizárólag fényerőszabályzásra (dimmelésre) alkalmas fényforrás fényerejét lehet szabályozni. Keresse az alábbi ikont a fényforrás dobozán:



Csom. Kat. szám Egypólusú kapcsolók / fényerőszabályzók

Okos egypólusú kapcsoló, amelynek működéséhez szükség van egy fázis (L) és egy nulla (N) megtáplálásra valamint egy kapcsolt fázisú elmenőre a szerelvénydobozban (3 vezetékes bekötés) Fényerőszabályzásra és napi/heti programkapcsolásra egyaránt alkalmazható (Home + Control alkalmazáson keresztül beállítható Applikáción belül beállítható a rákötött fényforrás fogyasztása [W], így a világítási áramkörök napi/heti/havi fogyasztása külön-külön megvizsgálható Akár 40 mm mélységű szerelvény dobozba is beszerelhető (rögzítés csavarral és/vagy rögzítőkarmokkal)
Dísztítőkerettel és magyar nyelvű használati utasítással szállítva
Egy billentyűs, két mikrokapcsolós nyomó a fel/le kapcsolásra vagy fényerőszabályzásra:
- rövid nyomás: kapcsolás
- nyomva tartás: fényerő szabályzás
Többszínű LED állapotjelzővel szerelve, amely többek között a telepítést is leegyszerűsíti
Több helyről történő kapcsolás (váltókapcsolás) kialakítása is megvalósítható hagyományos nyomógombok (lásd. 96. oldal, pl. kat.szám: 7 521 11) és/vagy távvezérlő kapcsolók alkalmazásával (lásd. 62. oldal, pl. kat.szám 7 521 85)

Valena Life

- 1 7 521 66 ○ Fehér színű
- 1 7 522 66 ○ Elefántcsont színű
- 1 7 523 66 ○ Alumínium színű
- 1 7 563 66 ● Fekete színű

Valena Allure

- 1 7 525 66 ○ Fehér színű
- 1 7 526 66 ○ Elefántcsont színű
- 1 7 527 66 ○ Alumínium színű
- 1 7 528 66 ● Fekete színű
- 1 7 529 66 ○ Gyöngyház színű

Céliane

- 1 0 677 97 ○ Fehér színű
- 1 0 677 98 ○ Titán szürke színű
- 1 0 677 99 ○ Grafit színű

Mosaic

- 1 0 77708L ○ Fehér színű

hagyományos nyomógombok
96. oldal



Tipp: nagyobb fogyasztói teljesítmény esetén alkalmazzon okos impulzusrelét és csillagpontos kábelezést





7 521 84



7 527 84



kompenzátor modul

Bármilyen Legrand okosotthon központhoz (Valena Life, Valena Allure, Céliane, Mosaic és CX³) csatlakoztatható súllyesztett szerelvények Központtal csatlakoztatva kompatibilis a teljesen ingyenesen letölthető és használható, magyar nyelvű applikációval (Home + Control) valamint beilleszthető az alábbi rendszerekbe: Apple Homekit, Google Home és Amazon Alexa (amelyekkel távvezérlés, automatizálás és hangvezérlés egyaránt megvalósítható) Családon belüli hagyományos szerelvényekkel teljesen azonos szín, dizájn és méret; Sorolókerettel vegyesen is sorolható (hagyományos és okos szerelvények egymás mellett)

Csom. Kat. szám Egypólusú kapcsolók / fényerőszabályzók

Hagyományos egypólusú kapcsolók helyére beszerelhető (retrofit) változatok, amelyek működéséhez nincs szükség nulla (N) vezetőre, csak egy fázis (L) megtáplálásra és egy kapcsolt fázis elmenőre a szerelvénydobozban (2 vezetőes bekötés)

Kompenzátor modulal (bypass), díszítőkerettel és magyar nyelvű használati utasítással szállítva Kompenzátor modul bekötése kötelező (fényforrással párhuzamosan)!

Különböző típusú fényforrások kapcsolására és fényerőszabályzására egyaránt alkalmas minimális és maximális teljesítmények figyelembe vételével Gyári állapotban csak kapcsolásra alkalmazható; ebben az üzemmódban fényerőszabályozható fényforrás alkalmazása erősen ajánlott! Applikáción keresztül engedélyezhető a fényerőszabályzás funkció, amely esetében kötelező fényerőszabályozható fényforrás alkalmazása!

Fényerőszabályzásra és napi/heti programkapcsolásra egyaránt alkalmazható (Home + Control alkalmazáson keresztül beállítható)

Applikáción belül beállítható a rákötött fényforrás fogyasztása [W], így a világítási áramkörök napi/heti/havi fogyasztása külön-külön megvizsgálható

Akar 40 mm mélységű szerelvény dobozba is beszerelhető (rögzítés csavarral és/vagy rögzítőkarmokkal)

Egy billentyűs, két mikrokapcsolós nyomó a fel/le kapcsolásra vagy fényerőszabályzásra:

- rövid nyomás: kapcsolás
- nyomva tartás: fényerő szabályzás

Többszínű LED állapotjelzővel szerelve, amely többek között a telepítést is leegyszerűsíti

Több helyről történő kapcsolás (váltókapcsolás) kialakítása is megvalósítható távvezérlő kapcsolók felhasználásával (lásd. 62. oldal, pl. kat. szám 7 521 85)

Valena Life

- | | | |
|---|----------|---|
| 1 | 7 521 84 | <input type="radio"/> Fehér színű |
| 1 | 7 522 84 | <input type="radio"/> Elefántcsont színű |
| 1 | 7 523 84 | <input type="radio"/> Alumínium színű |
| 1 | 7 526 84 | <input checked="" type="radio"/> Fekete színű |

Valena Allure

- | | | |
|---|----------|---|
| 1 | 7 525 84 | <input type="radio"/> Fehér színű |
| 1 | 7 526 84 | <input type="radio"/> Elefántcsont színű |
| 1 | 7 527 84 | <input type="radio"/> Alumínium színű |
| 1 | 7 528 84 | <input checked="" type="radio"/> Fekete színű |
| 1 | 7 529 84 | <input type="radio"/> Gyöngyház színű |

Céliane

- | | | |
|---|----------|--|
| 1 | 0 677 21 | <input type="radio"/> Fehér színű |
| 1 | 0 677 71 | <input type="radio"/> Titán szürke színű |
| 1 | 0 648 91 | <input type="radio"/> Grafit színű |

Mosaic

- | | | |
|---|-----------|-----------------------------------|
| 1 | 0 777 01L | <input type="radio"/> Fehér színű |
|---|-----------|-----------------------------------|

Kiegészítő kompenzátor modul

- | | | |
|---|----------|--|
| 1 | 0 401 49 | Tapasztaltok azt mutatják, hogy bizonyos fényforrások esetén dupla modul használata javasolt |
|---|----------|--|

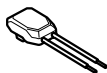

Általános műszaki jellemzők

- Névleges feszültség: 110/230 V-
- Bekötőkapocs típusa: csavaros
- Bekötőkapcsok: fázis (L), kapcsolt fázis
- Bekötőkapcsokként beköthető maximális vezető-keresztmetszet (tömör vezeték esetén): 1x 2,5 mm² vagy 2x 1,5 mm²
- Javasolt vezeték blankolási hossz: 8 mm
- Önfogyasztás (standby üzemmódban): 0,2 W (0,1 mA)
- Por és víz elleni védelem: IP 41 (díszítő kerettel)
- Mechanikus védelem: IK 04
- Működési hőmérséklet: 5 - 40 °C
- Tárolási hőmérséklet: 0 - 45 °C
- Önkioltó anyagból készült (ellenáll az izzóhuzalos vizsgálatnak)
 - aktív részeket szigetelő részek: 850 °C / 30 mp
 - egyéb szigetelő komponensek: 650 °C / 30 mp
- Anyaga: burkolat: ABS + PC; díszítő keret: PC halogén mentes és UV álló
- Zigbee: 2,4 GHz - 2,4835 GHz; IEEE 802.15.4 (LR-WPAN) szabványok megfelelő adaptív és biztonságos (AES 128)hálózat
- Rádió teljesítménye: < 100 mW
- Kompenzátor modul

Szabvány megfelelések: 2014/53/EU, CE
 CE nyilatkozatok letölthetők: www.legrandoc.com
 Zigbee/Mesh hálózatnak köszönhetően az okos végrehajtók (okos csatlakozóaljzatok, okos kapcsolók, okos moduláris eszközök ... stb) ismétlődőként (repeater) is működnek a hálózatban, azaz jellemzően nem az számít, hogy a különböző eszközök milyen messze vannak a központi egységtől, hanem hogy milyen messze vannak a legközelebbi végrehajtótól. Javasolt távolságok: falakkal és bútorokkal akadályozott beltérben maximum 10 méter; szabad térben maximum 150 méter

Bekötési rajz

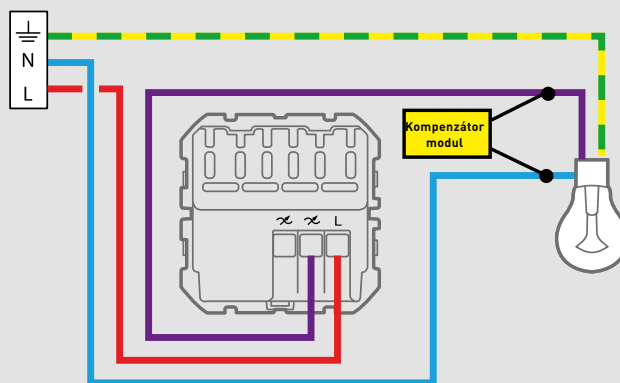

(*) Maximum 10 db fényforrás egy áramkörben, de javasoljuk, hogy azonos gyártótól származzon és azonos típus legyen
 (**) Csak olyan transzformátor alkalmazjon, amely elektronikus kapcsolókhoz alkalmazható. Teljesítmény számításakor vegye figyelembe a transzformátor veszteségét. Transzformátoroknak általában legalább 60%-os kiterhelés szükséges a stabil működéshez.

Alkalmazható fényforrások

Hőmérséklet +45°C +5°C	Vezeték keresztmetszet 2 x 2,5 mm ²	LED		Egyéb	Egyéb	Egyéb
		LED	LED			
100-240 VAC 50/60 Hz		300 W	(*)60 W	60 W	300 VA	300 VA
240 VAC		Max. 300 W Min. 7 W	Max. 60 W Min. 5 W	Max. 60 W Min. 9 W	Max. 300 VA Min. 10 VA	Max. 300 VA Min. 35 VA
100 VAC		Max. 150 W Min. 7 W	Max. 30 W Min. 5 W	Max. 30 W Min. 9 W	Max. 150 VA Min. 10 VA	Max. 150 VA Min. 35 VA

FIGYELEM: Kompenzátor modul bekötése kötelező! Nélküle a kapcsoló véglegesen károsulhat! Bekötése a fényforrással párhuzamosan kell történi. Minden esetben be kell tartani a minimális és maximális teljesítményeket

Fényerőszabályzás funkciókat a Home + Control applikáción keresztül lehet bekapcsolni. Kizárólag fényerőszabályzásra (dimmelésre) alkalmas fényforrás fényerejét lehet szabályozni. Nem fényerőszabályozható fényforrások esetén semmi esetre se engedélyezze a fényerőszabályzás funkciókat, mert azaz károsulhat a kapcsoló. Keresse az alábbi ikont a fényforrás dobozán:



okos világítási áramkör vezérlők - végrehajtók

fázis/nulla megtáplálás, csillárkapcsolók



Bármilyen Legrand okosotthon központhoz (Valena Life, Valena Allure, Céliane, Mosaic és CX³) csatlakoztatható súllyesztett szerelvények Központtal csatlakoztatva kompatibilis a teljesen ingyenesen letölthető és használható, magyar nyelvű applikációval (Home + Control) valamint beilleszthető az alábbi rendszerekbe: Apple Homekit, Google Home és Amazon Alexa (amelyekkel távvezérlés, automatizálás és hangvezérlés egyaránt megvalósítható)
Családon belüli hagyományos szerelvényekkel teljesen azonos szín, dizájn és méret; Sorolókerettel vegyesen is sorolható (hagyományos és okos szerelvények egymás mellett)

Csom.	Kat. szám	Csillárkapcsolók
		Okos csillárkapcsoló, amelynek működéséhez szükség van egy fázis (L) és egy nulla (N) megtáplálásra, valamint két kapcsolt fázisú elmenőre a szerelvénydobozban (4 vezetékes bekötés) Akár 40 mm mélységű szerelvény dobozba is beszerelhető (rögzítés csavarral és/vagy rögzítőkarmokkal) Diszítőkernettel és magyar nyelvű használati utasítással szállítva Két billentyűs, 2 x 2 mikrokapcsolós nyomó a fel/le kapcsolásra Napi/heti programkapcsolásra egyaránt alkalmazható (Home + Control alkalmazáson keresztül beállítható) Applikáción belül beállítható a rákötött fényforrás fogyasztása [W], így a világítási áramkörök napi/heti/havi fogyasztása külön-külön megvizsgálható Többszínű LED állapotjelzővel szerelve, amely többek között a telepítést is leegyszerűsíti Különböző típusú fényforrások kapcsolására és fényerőszabályzására egyaránt alkalmas (lásd Több helyről történő helyi távvezérlés kialakítására is megvalósítható távvezérlő kapcsolók alkalmazásával (lásd. 62. oldal, pl. kat.szám 7 521 87))
		Valena Life
1	7 521 88	<input type="radio"/> Fehér színű
1	7 522 88	<input type="radio"/> Elefántcsont színű
1	7 523 88	<input type="radio"/> Alumínium színű
1	7 563 88	<input checked="" type="radio"/> Fekete színű
		Valena Allure
1	7 525 88	<input type="radio"/> Fehér színű
1	7 526 88	<input type="radio"/> Elefántcsont színű
1	7 527 88	<input type="radio"/> Alumínium színű
1	7 528 88	<input checked="" type="radio"/> Fekete színű
1	7 529 88	<input type="radio"/> Gyöngyház színű
		Céliane
1	0 677 22	<input type="radio"/> Fehér színű
1	0 677 72	<input type="radio"/> Titán szürke színű
1	0 648 92	<input type="radio"/> Grafit színű
		Mosaic
1	0 777 02L	<input type="radio"/> Fehér színű

Műszaki jellemzők

- Névleges feszültség: 110/230 V-
- Bekötőkapocs típusa: csavaros
- Bekötőkapcsok: fázis (L), nulla (N), 2 x különálló kapcsolt fázis (-)
- Beköthető vezető-keresztmetszet: 1x 2,5 mm² vagy 2x 1,5 mm² tömör vezeték számára
- Blankolási méret: 8 mm
- Maximális teljesítmény: 250 W / kimenet
- Önfogyasztás (standby üzemmódban): 0,2 W (0,1 mA)
- Por és víz elleni védelem: IP 41 (díszítő kerettel)
- Mechanikus védelem: IK 04
- Működési hőmérséklet: 5 - 40 °C
- Tárolási hőmérséklet: 0 - 45 °C
- Önkioltó anyagból készült (ellenáll az izzóhuzalos vizsgálatnak)
 - aktív részeket szigetelő részek: 850 °C / 30 mp
 - egyéb szigetelő komponensek: 650 °C / 30 mp
- Anyaga: burkolat: ABS + PC; díszítő keret: PC
- halogén mentes és UV álló
- Zigbee: 2,4 Ghz - 2,4835 GHz; IEEE 802.15.4 (LR-WPAN) szabványnak megfelelő adaptív és biztonságos (AES 128)hálózat
- Rádió teljesítménye: < 100 mW

Szabvány megfelelések: 2014/53/EU, CE
CE nyilatkozatok letölthetők: www.legrandoc.com

Zigbee/Mesh hálózatnak köszönhetően az okos végrehajtók (okos csatlakozóalkotók, okos kapcsolók, okos moduláris eszközök ... stb) ismétlődően (repeater) is működnek a hálózatban, azaz jellemzően nem az számít, hogy a különböző eszközök milyen messze vannak a központi egységtől, hanem hogy milyen messze vannak a legközelebbi végrehajtótól. Javasolt távolságok: falakkal és bútorokkal akadályozott beltérben maximum 10 méter; szabad térben maximum 150 méter

Bekötési ábra

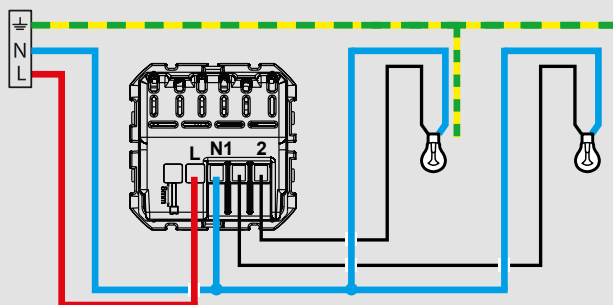

Alábbi terhelések kapcsolására lehetséges:

		LED				
240 V	250 W	50 W	50 W	125 VA	125 VA	125 VA
110 V	125 W	25 W	25 W	65 VA	65 VA	65 VA

[*] Maximum 10 db fényforrás egy áramkörben, de javasoljuk, hogy azonos gyártótól származzon és azonos típus legyen
[**] Csak olyan transzformátort alkalmazzon, amely elektronikus kapcsolókhöz alkalmazható. Teljesítmény számításakor vegye figyelembe a transzformátor veszteségét. Transzformátoroknak általában legalább 60%-os kiterhelés szükséges a stabil működéshez.

hagyományos díszítő- és sorolókeretek
100. oldal





0 648 88

Bármilyen Legrand okosotthon központhoz (Valena Life, Valena Allure, Céliane, Mosaic és CX³) csatlakoztatható modul
Központtal csatlakoztatva kompatibilis a teljesen ingyenesen letölthető és használható, magyar nyelvű applikációval (Home + Control) valamint beilleszthető az alábbi rendszerekbe: Apple Homekit, Google Home és Amazon Alexa (amelyekkel távvezérlés és hangvezérlés egyaránt megvalósítható)

Csom. Kat. szám **Egypólusú mikrokapcsoló**

Szerelvénydobozba, kötődobozba, lámpa függesztékbe (lámparózsába) álmennyezetbe, stb... szerelhető, okos mikromodul főként világítási áramkörök vezérlésére

Működéséhez szükség van egy fázis (L) és egy nulla (N) meg táplálásra, valamint legalább egy kapcsolt fázis elmenőre (3 vezetékes kialakítás)

Dupla nulla (N) sorkapoccsal rendelkezik, így a vezérelt fogyasztó nullája innen is vezetékezhető (4 vezetékes kialakítás)

Egy vagy több hagyományos nyomóval történő vezérlés esetén impulzus szál is beköthető

Testt gombbal szerelve, amellyel helyileg is kapcsolható a kimenet

Napi/heti programkapcsolásra egyaránt alkalmazható (Home + Control alkalmazáson keresztül beállítható)

Applikáción belül beállítható a rákötött fényforrás fogyasztása [W], így a világítási áramkörök napi/heti/havi fogyasztása külön-külön megvizsgálható

Minden kiegészítővel és magyar nyelvű használati utasítással szállítva

Több helyről történő kapcsolás (váltókapcsolás)

kialakítása megvalósítható hagyományos nyomógombokkal (lásd. 96. oldal, pl. kat.szám: 7 521 11) és/vagy távvezérlő kapcsolók alkalmazásával (lásd. 62. oldal, pl. kat.szám 7 521 85)

1

0 648 88



● Fekete színű

Műszaki jellemzők

- Névleges feszültség: 110/230 V~
- Bekötőkapocs: csavaros (dupla nulla kapocs)
- Beköthető max. vezető-keresztmetszet: 1x 1,5 mm² tömör
- Blankolási méret: 6 mm
- Maximális teljesítmény: 300 W
- Önfogyasztás (standby üzemmódban): 0,2 W (0,1 mA)
- Por és víz elleni védelem: IP 20
- Mechanikus védelem: IK 04
- Működési hőmérséklet: 5 - 40 °C
- Tárolási hőmérséklet: 0 - 45 °C
- Önkioltó anyagból készült (ellenáll az izzóhuzalos vizsgálatnak)
 - aktív részeket szigetelő részek: 850 °C / 30 mp
 - egyéb szigetelő komponensek: 650 °C / 30 mp
- Anyaga: burkolat: polikarbonát
- Zigbee: 2,4 Ghz - 2,4835 GHz;
- Rádió teljesítménye: < 100 mW
- Szabvány megfelelések: 2014/53/EU, CE
- CE nyilatkozatok letölthetők: www.legrandoc.com

Geometriai méretek

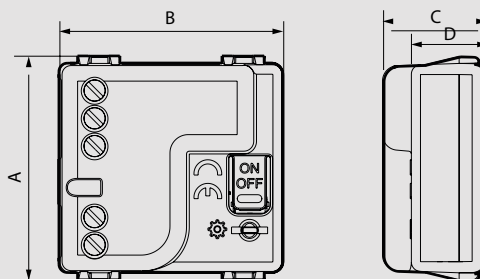

A	B	C	D
40	40	18,5	13,5

Bekötési ábra

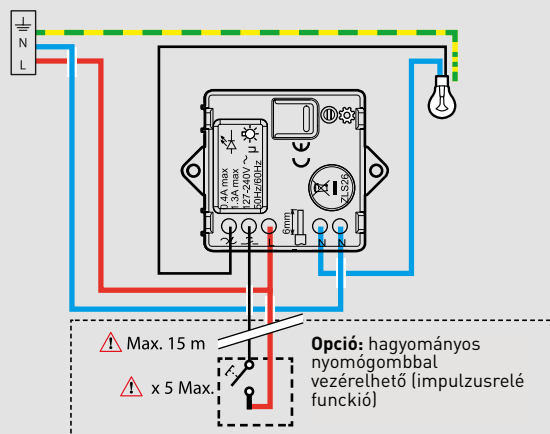

Alábbi terhelések kapcsolására lehetséges:

+45°C +5°C	1 x 1,5 mm ²	Kapacitív				
		R	LED			
100-240 VAC 50/60 Hz		300 W	(*)100 W	250 VA	250 VA	250 VA
240 VAC Max.		150 W	(**)50 W	125 VA	125 VA	125 VA

(*) Maximum 10 db fényforrás egy áramkörben, de javasoljuk, hogy azonos gyártótól származzon és azonos típus legyen

(**) Csak olyan transzformátort alkalmazzon, amely elektronikus kapcsolókhöz alkalmazható. Teljesítmény számításakor vegye figyelembe a transzformátor veszteségét. Transzformátoroknak általában legalább 60%-os kiterhelés szükséges a stabil működéshez.

hagyományos nyomógombok
96. oldal



okos világítási áramkör vezérlők - végrehajtók

nyomógombbal vezérelhető okos impulzusrelé



4 121 70

Bármilyen Legrand okosotthon központhoz (Valena Life, Valena Allure, Céliane, Mosaic és CX³) csatlakoztatható kalapsínes készülék. Központtal csatlakoztatva kompatibilis a teljesen ingyenesen letölthető és használható, magyar nyelvű applikációval (Home + Control) valamint beilleszthető az alábbi rendszerekbe: Apple Homekit, Google Home és Amazon Alexa (amelyekkel távvezérlés és hangvezérlés egyaránt megvalósítható)

Műszaki jellemzők

- Névleges feszültség: 110/230 V~
- Bekötőkapocs: csavaros
- Beköthető max. vezető-keresztmetszet:
 - . vezérlés: 2 x 1,5 mm² vagy 1 x 2,5 mm² tömör
 - . teljesítmény: 2 x 2,5 mm² vagy 1 x 6 mm² tömör
- Por és víz elleni védelem: IP 2X / IP3XD)
- Mechanikus védelem: IK 04
- Élettartam:
 - . terhelés nélküli kapcsolás: 20 000 000
 - . fénycsöves terhelés (EN60669-2-1 szerint): 10 000
 - . induktív terhelés (EN60669-2-1 szerint): 10 000
 - . ohmikus terhelés (EN60669-2-5 szerint): 200 000
- Működési hőmérséklet: - 5 / 40 °C
- Tárolási hőmérséklet: -40 / 70 °C
- Önkilótt anyagból készült (ellenáll az izzóhuzalozás vizsgálatnak)
- Anyaga: burkolat: ABS + PC; díszítő keret: PC halogén mentes és UV álló
- Zigbee: 2,4 Ghz - 2,4835 Ghz; IEEE 802.15.4 (LR-WPAN) szabványnak megfelelő adaptív és biztonságos (AES 128)hálózat
- Rádió teljesítménye: < 100 mW

Szabvány megfelelések: 2014/53/EU, CE
CE nyilatkozatok letölthetők: www.legrandoc.com

Zigbee/Mesh hálózatnak köszönhetően az okos végrehajtók (okos csatlakozóaljzatok, okos kapcsolók, okos moduláris eszközök ... stb) ismétlődőként (repeater) is működnek a hálózatban, azaz jellemzően nem az számít, hogy a különböző eszközök milyen messze vannak a központi egységtől, hanem hogy milyen messze vannak a legközelebbi végrehajtótól. Javasolt távolságok: falakkal és bútorokkal akadályozott beltérben maximum 10 méter; szabad térben maximum 150 méter

Csom. Kat. szám Okos impulzusrelé

Hagyományos nyomógombokkal, távvezérlő kapcsolókkal, applikáción keresztül és hangvezérléssel vegyesen vezérelhető impulzus relé. Lehetőség egyetlen távvezérlő kapcsolóval akár 20 darab impulzusrelé egyidejű vezérlésére. Kettős szigetelési osztályú kialakítás. Halk kapcsolási üzem < 10 dB. Megtáplálás: 110/230 V~ 50/60 Hz. Bekötőkapocs: húzókegyeles csavaros. Pólusszám: 1P. Maximális kapcsolási áram: 16 A. Maximális vezetékhoossz a nyomógomb és az impulzusrelé között: 250 méter. Maximális teljesítmény:

- LED és kompakt fénycső: 650 W
- izzó és halogén lámpák: 3840 W
- ferromágneses és elektronikus transzformátoros lámpák: 3000 VA

 Megfelel a kapcsolódó szabványnak: IEC/EN 60669-2-1. Funkciók:

- ki/be kapcsolás applikáción keresztül
- ki/be kapcsolás távvezérlő kapcsolókkal (lásd. 62. oldal, pl. kat.szám 7 521 85)
- ki/be kapcsolás hagyományos nyomógombokkal (lásd. 96. oldal, pl. kat.szám: 7 521 11)
- pillanatnyi fogyasztás mérés applikáción keresztül
- napi/havi fogyasztás lekérdezése applikáción keresztül
- előre beállított figyelmeztető üzenetek küldésére applikáción keresztül (hiba, rendellenes fogyasztás, stb...)
- automatizálásokba illesztés applikáción keresztül
- forgatókönyvekbe illesztés applikáción keresztül

 Túláram védett vezérlő fázis: nyomógombok közvetlen megtáplálhatók az impulzusrelé C2 bekötőkapcsáról és nincs szükség további kábelvédelmi megszakítóra.

1

4 121 70

1 modul széles (17,5 mm)

Méret

84,5 mm

17,5 mm

kontaktor

Bekötési módok

EN 60669-2-1

C1 C2

MCB

Védett táplálás

Load

N L

	U	I							
-5°C +45°C	100-240V~ 50/60Hz	16A MAX	2,4 á 2,4835Ghz <100 mW	Halk működés < 10 dB	Logolás applikációval	Mérés	3840W	650W	3000W

Hagyományos rendszer

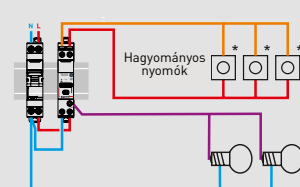

Csillagpontos rendszer

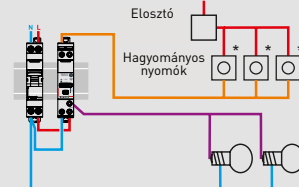

Hagyományos és távvezérlős

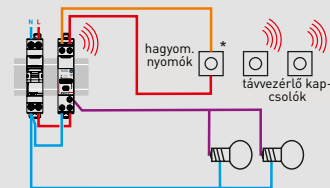

Tisztán távvezérlős rendszer

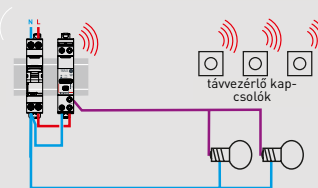

hagyományos nyomógombok
96. oldal



“Engedd be a napfényt,
kérlek !”



ÁRNYÉKOLÓK

EGYETLEN GOMB MEGNYOMÁSÁVAL, VAGY AKÁR **HANGUTASÍTÁSSAL** VEZÉRELHETI OTTHONÁBAN AZ **ÖSSZES REDŐNYT EGYSZERRE.**

Az ágyból felkeléskor azonnal süssön be a nap minden ablakon? Távozáskor egyetlen gomb megnyomásával ereszkedjen le minden redőny és kapcsoljon le minden lámpa? A Home + Control alkalmazással ez gyerekjáték.

Állítsa be a különböző forgatókönyveket (ébredés, elalvás, érkezés, távozás) amiket a falra vagy ágy melletti asztalra elhelyezett esztétikus távvezérlő kapcsolókkal bármikor elindíthat.

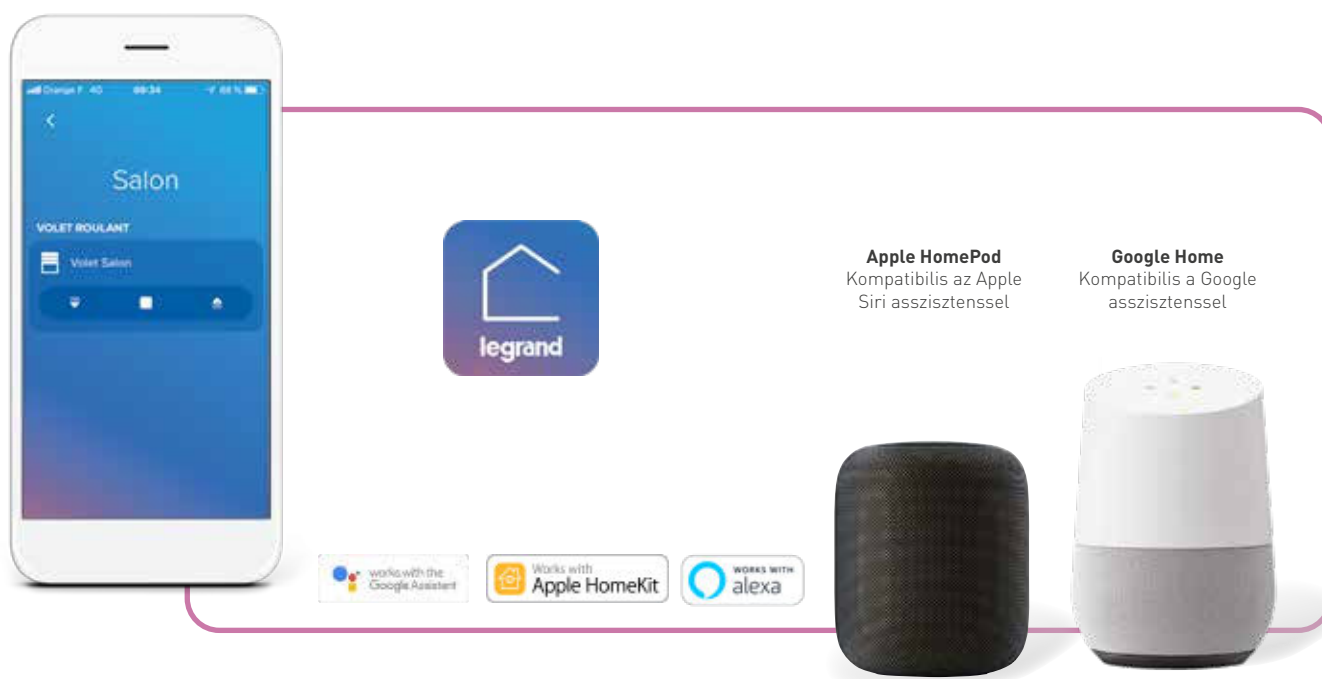

MECHANIKUS VÉGÁLLÁSKAPCSOLÓVAL SZERELT **ÁRNYÉKOLÓK VEZÉRLÉSÉHEZ**



Árnyékolóvezérlő mikromodul

Meglévő kábelezés alkalmazásával, további vezeték nélkül teheti okossá redőnyét. Kültéri redőnytokba is nyugodtan beszerelhető hiszen IP44 védettségel rendelkezik.



Fali árnyékolóvezérlő kapcsoló

Szerelvénydobozba szerelhető okos redőnykapcsoló, amely közvetlen képes vezérelni a rákötött árnyékolókat.



Távvezérlő kapcsoló árnyékolókhöz

Elemmel működtetett kapcsoló, amely egy vagy akár 20 okos redőnyvezérlő mikromodult vagy okos fali redőnykapcsolót képes működtetni.

okos árnyékoló vezérlők (végrehajtók)

fel, le és stop parancs kiadására képes okos redőnykapcsolók



7 521 90

7 523 90

7 529 90

Bármilyen Legrand okosotthon központhoz (Valena Life, Valena Allure, Céliane, Mosaic és CX³) csatlakoztatható süllyesztett szerelvények Központtal csatlakoztatva kompatibilis a teljesen ingyenesen letölthető és használható, magyar nyelvű applikációval (Home + Control) valamint beilleszthető az alábbi rendszerekbe: Apple Homekit, Google Home és Amazon Alexa (amelyekkel távvezérlés és hangvezérlés egyaránt megvalósítható)
Családon belüli hagyományos szerelvényekkel teljesen azonos szín, dizájn és méret; Sorolókerettel vegyesen is sorolható (hagyományos és okos szerelvények egymás mellett)

Csom.	Kat. szám	Redőnykapcsolók
		Hagyományos redőnykapcsoló, amelynek működéséhez szükség van egy fázis (L) és egy nulla (N) megtáplálásra valamint két kapcsolt fázisú elmenőre a szerelvénydobozban (4 vezetékes bekötés) Mechanikus és elektronikus végállású árnyékolókhoz egyaránt alkalmazható (egyedi rádiós rendszerekkel nem kompatibilis) Kompatibilis: motoros redőnyhöz, függönyhöz, rolettához, zsalugáterhez Mikrokapcsolós kialakítás (nem billenő kapcsoló) Akár 40 mm mélységű szerelvény dobozba is beszerelhető (rögzítés csavarral és/vagy rögzítőkarmokkal) Díszítőkerettel és magyar nyelvű használati utasítással szállítva Egy billentyűs, két mikrokapcsolós változat: - Fel / le gombok hosszan nyomva tartása esetén a redőnyt a gomb felengedésig (vagy végállásig) működteti - Fel / le gombok szimpla megnyomása esetén végállásig vagy stop parancsig működteti a redőnyt - Fel és le gombok egyidejű megnyomása (stop parancs) esetén a működtetett redőnyt az aktuális pozícióban megállítja Beépített 500 ms-os irányváltás késleltetést a motor védelme érdekében Többszínű LED állapotjelzővel szerelve, amely többek között a telepítést is leegyszerűsíti Maximális teljesítmény: 500 W
		Több helyről történő helyi kapcsolás kialakítására is alkalmazható távvezérlő redőnykapcsolók alkalmazásával (lásd. 59. oldal, pl. kat.szám 7 521 91)
		Valena Life
1	7 521 90	<input type="radio"/> Fehér színű
1	7 522 90	<input type="radio"/> Elefántcsont színű
1	7 523 90	<input type="radio"/> Alumínium színű
1	7 563 90	<input checked="" type="radio"/> Fekete színű
		Valena Allure
1	7 525 90	<input type="radio"/> Fehér színű
1	7 526 90	<input type="radio"/> Elefántcsont színű
1	7 527 90	<input type="radio"/> Alumínium színű
1	7 528 90	<input checked="" type="radio"/> Fekete színű
1	7 529 90	<input type="radio"/> Gyöngyház színű
		Céliane
1	0 677 26	<input type="radio"/> Fehér színű
1	0 677 76	<input type="radio"/> Titán szürke színű
1	0 648 96	<input type="radio"/> Grafít színű
		Mosaic
1	0 777 06L	<input type="radio"/> Fehér színű

Műszaki jellemzők

- Névleges feszültség: 110/230 V~
- Bekötőkapocs: húzókegyeles csavaros
- Beköthető vezető-keresztmetszet: 1x 2,5 mm² vagy 2x 1,5 mm² tömör vezeték számára
- Blankolási méret: 8 mm
- Maximális teljesítmény: 500 W (230V~)
- Önfogyasztás (standby üzemmódban): 0,2 W (0,1 mA)
- Por és víz elleni védelem: IP 41 (díszítő kerettel)
- Mechanikus védelem: IK 04
- Működési hőmérséklet: 5 - 40 °C
- Tárolási hőmérséklet: 0 - 45 °C
- Önkioltó anyagból készült (ellenáll az izzóhuzalos vizsgálatnak)
 - aktív részeket szigetelő részek: 850 °C / 30 mp
 - egyéb szigetelő komponensek: 650 °C / 30 mp
- Anyaga: burkolat: ABS + PC; díszítő keret: PC halogén mentes és UV álló
- Zigbee: 2,4 Ghz - 2,4835 GHz; IEEE 802.15.4 (LR-WPAN)
- szabványnak megfelelő adaptív és biztonságos (AES 128) hálózat
- Rádió teljesítménye: < 100 mW

Szabvány megfelelések: 2014/53/EU, CE
CE nyilatkozatok letölthetők: www.legrandoc.com
Zigbee/Mesh hálózatnak köszönhetően az okos végrehajtók (okos csatlakozóaljzatok, okos kapcsolók, okos moduláris eszközök ... stb) ismétlődőként (repeater) is működnek a hálózatban, azaz jellemzően nem az számít, hogy a különböző eszközök milyen messze vannak a központi egységtől, hanem hogy milyen messze vannak a legközelebbi végrehajtótól. Javasolt távolságok: falakkal és bútorokkal akadályozott beltérben maximum 10 méter; szabad térben maximum 150 méter

Bekötési ábra

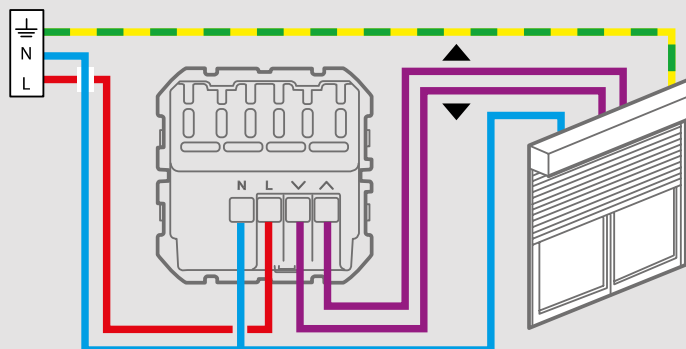

okos árnyékoló vezérlők (végrehajtók)

fel, le és stop parancs kiadására képes, redőnytokba szerelhető (IP44), retrofit, redőnykapcsoló modul



0 676 97

Bármilyen Legrand okosotthon központhoz (Valena Life, Valena Allure, Céliane, Mosaic és CX³) csatlakoztatható súllyesztett szerelvények Központtal csatlakoztatva kompatibilis a teljesen ingyenesen letölthető és használható, magyar nyelvű applikációval (Home + Control) valamint beilleszthető az alábbi rendszerekbe: Apple Homekit, Google Home és Amazon Alexa (amelyekkel távvezérlés és hangvezérlés egyaránt megvalósítható)

Csom. Kat. szám Redőnyvezérlő modul - IP44

Kifejezetten redőnytokba ajánlott (kültéri/beltéri egyaránt), amelynek működéséhez szükség van fázis (L), nulla (N) és föld (F) megáramlásra Felújításokhoz javasolt (retrofit) változat, hiszen nincs szükség nulla (N) vezetőre a szerelvény dobozban! Magyar nyelvű használati utasítással szállítva Mechanikus és elektronikus végállású redőnyökhöz egyaránt alkalmazható (egyedi rádiós rendszerekkel nem kompatibilis) Teszt gombbal szerelve, amellyel helyileg elindítható a motor (szereléskor tesztelhető)

Több helyről történő helyi kapcsolás kialakítására további távvezérlő redőnykapcsolók alkalmazásával van lehetőség (lásd. 59. oldal, pl. kat.szám 7 521 91)

1

0 676 97



○ Szürke színű

Műszaki jellemzők

- Névleges feszültség: 110/230 V~
- Bekötőkapocs: húzókegyeles csavaros
- Beköthető vezető-keresztmetszet: 1x 2,5 mm² vagy 2x 1,5 mm² tömör vezeték számára
- Blankolási méret: 8 mm
- Maximális teljesítmény: 500 VA (230V~)
- Maximális áramfelvétel: 2 A
- Önfogyasztás (standby üzemmódban): 0,2 W (0,13 mA)
- Por és víz elleni védelem: IP 44
- Mechanikus védelem: IK 04
- Működési hőmérséklet: -5 .. +40 °C
- Tárolási hőmérséklet: -10 .. 70 °C
- Önkioltó anyagból készült (ellenáll az izzóhuzalos vizsgálatnak)
 - aktív részeket szigetelő részek: 850 °C / 30 mp
 - egyéb szigetelő komponensek: 650 °C / 30 mp
- Anyaga: PC(halogén mentes)
- Zigbee: 2,4 Ghz - 2,4835 GHz; IEEE 802.15.4 (LR-WPAN) szabványnak megfelelő adaptív és biztonságos (AES 128)hálózat
- Rádió teljesítménye: < 100 mW

Szabvány megfelelések: 2014/53/EU, CE

CE nyilatkozatok letölthetők: www.legrandoc.com

Zigbee/Mesh hálózatnak köszönhetően az okos végrehajtók (okos csatlakozóaljzatok, okos kapcsolók, okos moduláris eszközök ... stb) ismétlődőként (repeater) is működnek a hálózatban, azaz jellemzően nem az számít, hogy a különböző eszközök milyen messze vannak a központi egységtől, hanem hogy milyen messze vannak a legközelebbi végrehajtótól. Javasolt távolságok: falakkal és bútorokkal akadályozott beltérben maximum 10 méter; szabad térben maximum 150 méter

Geometriai méretek

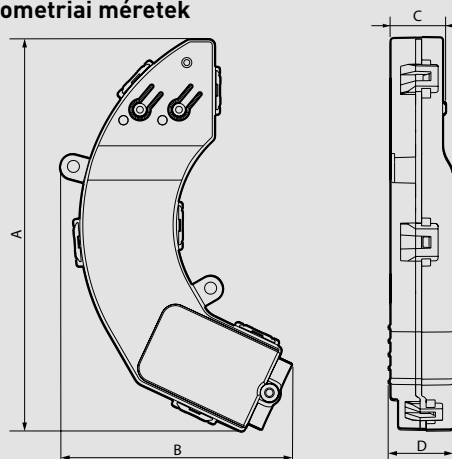

A	B	C	D
131	77	18.5	21.5

Bekötési rajz

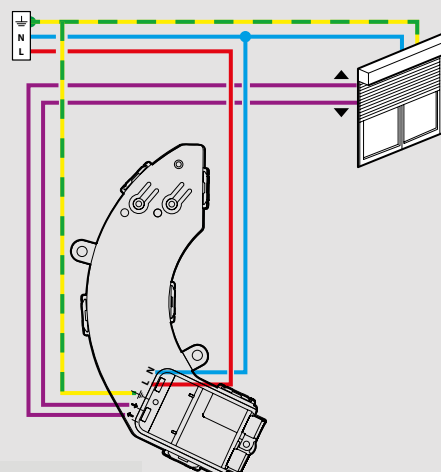

vezeték nélküli távvezérlő redőnykapcsolók
61. oldal



“ Távrolról figyelem az
otthonom
fogyasztását.”



**DUGALJ
ÁRAMKÖRÖK**

okos dugalj vezérlők (végrehajtók)

hagyományos háztartási csatlakozóaljzat helyére beszerelhető csatlakozóaljzatok



7 522 94

7 527 94

0 777 13L

Bármilyen Legrand okosotthon központhoz (Valena Life, Valena Allure, Céliane, Mosaic és CX³) csatlakoztatható súllyesztett szerelvények Központtal csatlakoztatva kompatibilis a teljesen ingyenesen letölthető és használható, magyar nyelvű applikációval (Home + Control) valamint beilleszthető az alábbi rendszerekbe: Apple Homekit, Google Home és Amazon Alexa (amelyekkel távvezérlés és hangvezérlés egyaránt megvalósítható)

Családon belüli hagyományos szerelvényekkel teljesen azonos szín, dizájn és méret; Sorolókerettel vegyesen is sorolható (hagyományos és okos szerelvények egymás mellett)

Csom.	Kat. szám	Háztartási csatlakozóaljzat
		Hagyományos háztartási csatlakozóaljzat helyére beszerelhető (retrofit) változatok, amelyek működéséhez szükség van egy fázis (L), egy nulla (N) és egy föld (F) vezetőre a szerelvénydobozban Dupla bekötőkapcsoknak köszönhetően egyszerűen fűzhető további okos vagy hagyományos csatlakozóaljzatokkal Akár 40 mm mélységű szerelvény dobozba is beszerelhető (rögzítés csavarral és/vagy rögzítőkarmokkal) Díszítőkerettel és magyar nyelvű használati utasítással szállítva Funkciók: - ki/be kapcsolás applikáción keresztül - ki/be kapcsolás távvezérlő kapcsolókkal (lásd. 62. oldal, pl. kat.szám 7 521 87) - napi/heti programkapcsolásra egyaránt alkalmazható applikáción keresztül - pillanatnyi fogyasztás mérés applikáción keresztül - napi/havi fogyasztás lekérdezése applikáción keresztül - előre beállított figyelmeztető üzenetek küldésére applikáción keresztül (hiba, rendellenes fogyasztás, stb...) - forgatókönyvekbe illesztés applikáción keresztül - automatizálásokba illesztés asszisztenseken keresztül Maximális teljesítmény: 3 680 W
		Több helyről történő helyi távvezérlés kialakítására is megvalósítható távvezérlő kapcsolók alkalmazásával (lásd. 62. oldal, pl. kat.szám 7 521 85)
		Csapfedeles IP 44 kialakítású, fehér színű díszítőkeret megtalálható a hagyományos szerelvény oldalakon Falon kívüli, fehér színű kiemelődoboz megtalálható a hagyományos szerelvény oldalakon
		Valena Life
1	7 521 94	<input type="radio"/> Fehér színű
1	7 522 94	<input type="radio"/> Elefántcsont színű
1	7 523 94	<input type="radio"/> Alumínium színű
1	7 563 94	<input checked="" type="radio"/> Fekete színű
		Valena Allure
1	7 525 94	<input type="radio"/> Fehér színű
1	7 526 94	<input type="radio"/> Elefántcsont színű
1	7 527 94	<input type="radio"/> Alumínium színű
1	7 528 94	<input checked="" type="radio"/> Fekete színű
1	7 529 94	<input type="radio"/> Gyöngyház színű
		Céliane
1	0 648 30	<input type="radio"/> Fehér színű
1	0 648 37	<input type="radio"/> Titán szürke színű
1	0 648 38	<input type="radio"/> Grafít színű
		Mosaic
1	0 777 13L	<input type="radio"/> Fehér színű

Műszaki jellemzők

- Névleges feszültség: 110/230 V-
- Bekötőkapocs: rugós
- Beköthető max. vezető-keresztmetszet: 2x 2,5 mm² (fűzhető)
- Blankolási méret: 11 mm
- Maximális teljesítmény: 3 680 W (16 A)
- Önfogyasztás (standby üzemmódban): 0,2 W (0,1 mA)
- Por és víz elleni védelem: IP 41 (díszítő kerettel)
- Mechanikus védelem: IK 04
- Működési hőmérséklet: 5 - 40 °C
- Tárolási hőmérséklet: 0 - 45 °C
- Önkioltó anyagból készült (ellenáll az izzóhuzalos vizsgálatnak)
 - aktív részeket szigetelő részek: 850 °C / 30 mp
 - egyéb szigetelő komponensek: 650 °C / 30 mp
- Anyaga: burkolat: ABS + PC; díszítő keret: PC halogén mentes és UV álló
- Zigbee: 2,4 Ghz - 2,4835 GHz; IEEE 802.15.4 (LR-WPAN) szabványnak megfelelő adaptív és biztonságos (AES 128)hálózat
- Rádió teljesítménye: < 100 mW

Szabvány megfelelőségek: 2014/53/EU, CE
CE nyilatkozatok letölthetők: www.legrandoc.com
Zigbee/Mesh hálózatnak köszönhetően az okos végrehajtók (okos csatlakozóaljzatok, okos kapcsolók, okos moduláris eszközök ... stb) ismétlődőként (repeater) is működnek a hálózatban, azaz jellemzően nem az számít, hogy a különböző eszközök milyen messze vannak a központi egységtől, hanem hogy milyen messze vannak a legközelebbi végrehajtótól. Javasolt távolságok: falakkal és bútorokkal akadályozott beltérben maximum 10 méter; szabad térben maximum 150 méter

Bekötési ábra

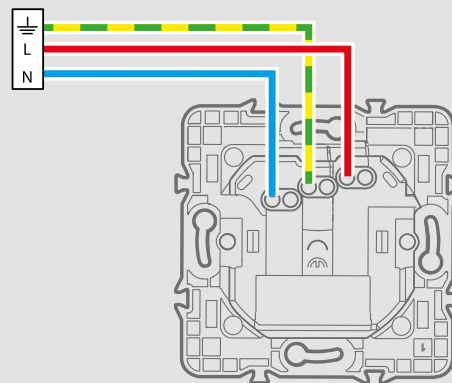

Tipp: általában teljesen felesleges, hogy minden háztartási csatlakozóaljzat okos legyen. Használja vegyesen az okos és a hagyományos aljzatokat sorolásoknál

okos dugalj vezérlők (végrehajtók)

falon kívüli vízmentes (IP55-IP07) háztartási csatlakozóaljzat



0 697 93

Bármilyen Legrand okosotthon központhoz (Valena Life, Valena Allure, Céliane, Mosaic és CX³) csatlakoztatható falon kívül szerelvények Központtal csatlakoztatva kompatibilis a teljesen ingyenesen letölthető és használható, magyar nyelvű applikációval (Home + Control) valamint beilleszthető az alábbi rendszerekbe: Apple HomeKit, Google Home és Amazon Alexa (amelyekkel távvezérlés és hangvezérlés egyaránt megvalósítható)

n Műszaki jellemzők

- Névleges feszültség: 110/230 V~
- Bekötőkápcocs: rugós
- Beköthető max. vezető-keresztmetszet: 2x 2,5 mm² (fűzhető)
- Blankolási méret: 11 mm
- Maximális teljesítmény: 3 680 W (16 A)
- Önfogyasztás (standby üzemmódban): 0,2 W (0,1 mA)
- Por és víz elleni védelem: IP 55
- Mechanikus védelem: IK 07
- Működési hőmérséklet: 5 - 40 °C
- Tárolási hőmérséklet: 0 - 45 °C
- Önkioltó anyagból készült (ellenáll az izzóhuzalos vizsgálatnak)
 - aktív részeket szigetelő részek: 850 °C / 30 mp
 - egyéb szigetelő komponensek: 650 °C / 30 mp
- Anyaga: burkolat: ABS + PP + SEBS; díszítő keret: PC halogén mentes és UV álló
- Zigbee: 2,4 Ghz - 2,4835 GHz; IEEE 802.15.4 (LR-WPAN) szabványnak megfelelő adaptív és biztonságos (AES 128) hálózat
- Rádió teljesítménye: < 100 mW

Szabvány megfelelőségek: 2014/53/EU, CE
CE nyilatkozatok letölthetők: www.legrandoc.com

Zigbee/Mesh hálózatnak köszönhetően az okos végrehajtók (okos csatlakozóaljzatok, okos kapcsolók, okos moduláris eszközök ... stb) ismétlőként (repeater) is működnek a hálózatban, azaz jellemzően nem az számít, hogy a különböző eszközök milyen messze vannak a központi egységtől, hanem hogy milyen messze vannak a legközelebbi végrehajtótól. Javasolt távolságok: falakkal és bútorokkal akadályozott beltérben maximum 10 méter; szabad térben maximum 150 méter

Csom.	Kat. szám	Vízmentes csatlakozóaljzat - IP55
1	0 697 93	<p>Hagyományos háztartási csatlakozóaljzat helyére beszerezhető (retrofit) változatok, amelyek működéséhez szükség van egy fázis (L), egy nulla (N) és egy föld (F) vezetőre Minden kiegészítővel és magyar nyelvű használati utasítással szállítva</p> <p>Funkciók:</p> <ul style="list-style-type: none"> - ki/be kapcsolás applikáción keresztül - ki/be kapcsolás távvezérlő kapcsolókkal (lásd. 62. oldal, pl. kat.szám 7 521 87) - napi/heti programkapcsolásra egyaránt alkalmazható applikáción keresztül - pillanatnyi fogyasztás mérés applikáción keresztül - napi/havi fogyasztás lekérdezése applikáción keresztül - előre beállított figyelmeztető üzenetek küldésére applikáción keresztül (hiba, rendellenes fogyasztás, stb...) - forgatókönyvekbe illesztés applikáción keresztül - automatizálásokba illesztés asszisztenseken keresztül <p>Maximális teljesítmény: 3 680 W</p> <p>Több helyről történő helyi távvezérlés kialakítására is megvalósítható távvezérlő kapcsolók alkalmazásával (lásd. 62. oldal, pl. kat.szám 7 521 85)</p>
		<p>Plexo 55</p> <p>● Szürke színű</p>

n Bekötési ábra

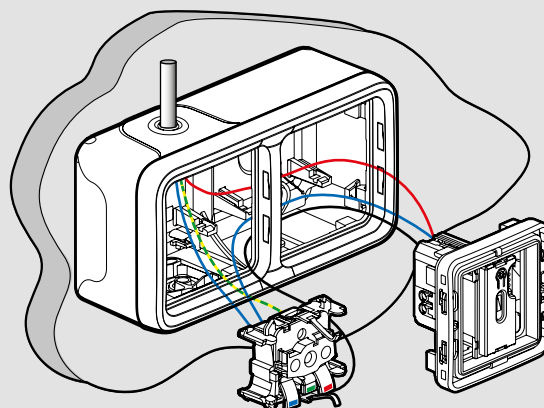
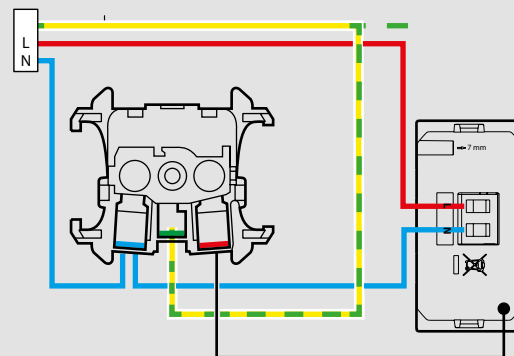

hagyományos csatlakozóaljzatok
97. oldal



okos dugalj vezérlők (végrehajtók)

hagyományos háztartási csatlakozójatba bedugható, hordozható, retrofit, okos csatlakozójat



0 648 40

Bármilyen Legrand okosotthon központhoz (Valena Life, Valena Allure, Céliane, Mosaic és CX³) csatlakoztatható szerelvény Központtal csatlakoztatva kompatibilis a teljesen ingyenesen letölthető és használható, magyar nyelvű applikációval (Home + Control) valamint beilleszthető az alábbi rendszerekbe: Apple Homekit, Google Home és Amazon Alexa (amelyekkel távvezérlés és hangvezérlés egyaránt megvalósítható)

n Műszaki jellemzők

- Névleges feszültség: 110/230 V~
- Megtáplálás: plug & play
- Maximális teljesítmény: 3 680 W (16 A)
- Önfogyasztás (standby üzemmódban): 0,2 W (0,1 mA)
- Por és víz elleni védelem: IP 55
- Mechanikus védelem: IK 07
- Működési hőmérséklet: 5 - 40 °C
- Tárolási hőmérséklet: 0 - 45 °C
- Önkioltó anyagból készült (ellenáll az izzóhuzalos vizsgálatnak)
 - aktív részeket szigetelő részek: 850 °C / 30 mp
 - egyéb szigetelő komponensek: 650 °C / 30 mp
- Anyaga: burkolat: ABS + PP + SEBS; díszítő keret: PC halogén mentes és UV álló
- Zigbee: 2,4 Ghz - 2,4835 GHz; IEEE 802.15.4 (LR-WPAN) szabványnak megfelelő adaptív és biztonságos (AES 128)hálózat
- Rádió teljesítménye: < 100 mW

Szabvány megfelelések: 2014/53/EU, CE
CE nyilatkozatok letölthetők: www.legrandoc.com

Zigbee/Mesh hálózatnak köszönhetően az okos végrehajtók (okos csatlakozójat, okos kapcsolók, okos moduláris eszközök ... stb) ismétlőként (repeater) is működnek a hálózatban, azaz jellemzően nem az számít, hogy a különböző eszközök milyen messze vannak a központi egységtől, hanem hogy milyen messze vannak a legközelebbi végrehajtótól. Javasolt távolságok: falakkal és bútorokkal akadályozott beltérben maximum 10 méter; szabad térben maximum 150 méter

Csom.	Kat. szám	Hordozható csatlakozójat
1	0 648 40	<p>Hagyományos háztartási csatlakozójatba bedugható, plug & play változatok Minden kiegészítővel és magyar nyelvű használati utasítással szállítva Funkciók:</p> <ul style="list-style-type: none"> - ki/be kapcsolás applikáción keresztül - ki/be kapcsolás távvezérlő kapcsolókkal (lásd. 62. oldal, pl. kat.szám 7 521 87) - napi/heti programkapcsolásra egyaránt alkalmazható applikáción keresztül - pillanatnyi fogyasztás mérés applikáción keresztül - napi/havi fogyasztás lekérdezése applikáción keresztül - előre beállított figyelmeztető üzenetek küldésére applikáción keresztül (hiba, rendellenes fogyasztás, stb...) - forgatókönyvekbe illesztés applikáción keresztül - automatizálásokba illesztés asszisztenseken keresztül <p>Maximális teljesítmény: 3 680 W</p> <p>Több helyről történő helyi távvezérlés kialakítására is megvalósítható távvezérlő kapcsolók alkalmazásával (lásd. 62. oldal, pl. kat.szám 7 521 85)</p>



● Grafit szürke színű

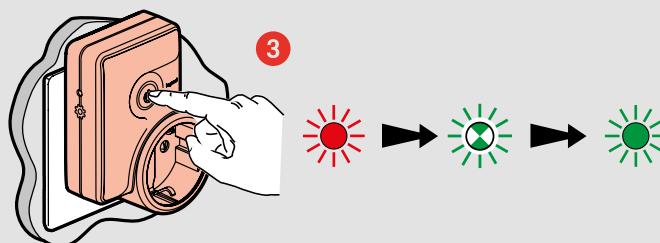

Tipp: folyamatos működés és a hosszú élettartam érdekében célszerű az okosotthon központot szünetmentes áramforrással védeni **86. oldal**



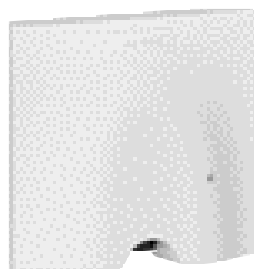

0 648 79



0 648 83

Bármilyen Legrand okosotthon központhoz (Valena Life, Valena Allure, Céliane, Mosaic és CX³) csatlakoztatható szerelvény Központtal csatlakoztatva kompatibilis a teljesen ingyenesen letölthető és használható, magyar nyelvű applikációval (Home + Control) valamint beilleszthető az alábbi rendszerekbe: Apple Homekit, Google Home és Amazon Alexa (amelyekkel távvezérlés és hangvezérlés egyaránt megvalósítható)

Csom.	Kat. szám	Kábelkivezető
		Hagyományos háztartási csatlakozóaljzat vagy kábelkivezető helyére beszerelhető (retrofit) változatok, amelyek működéséhez szükség van egy fázis (Ph), egy nulla (N) és egy föld (F) megtáplálásra a szerelvénydobozban Közvetlen bekötésű eszközök vezérlésére (pl sütő) Akár 40 mm mélységű szerelvény dobozba is beszerelhető (rögzítés csavarral) Magyar nyelvű használati utasítással szállítva Többszínű LED állapotjelzővel szerelve, amely többek között a telepítést is leegyszerűsíti Funkciók: - ki/be kapcsolás applikáción keresztül - ki/be kapcsolás távvezérlő kapcsolókkal (lásd. 62. oldal, pl. kat.szám 7 521 87) - napi/heti programkapcsolásra egyaránt alkalmazható applikáción keresztül - pillanatnyi fogyasztás mérés applikáción keresztül - napi/havi fogyasztás lekérdezése applikáción keresztül - előre beállított figyelmeztető üzenetek küldésére applikáción keresztül (hiba, rendellenes fogyasztás, stb...) - forgatókönyvekbe illesztés applikáción keresztül - automatizálásokba illesztés asszisztenseken keresztül Sorolásra nem alkalmas! Maximális teljesítmény: 3 000 W
1	0 648 79	○ Fehér színű
1	0 648 82	○ Titán színű
1	0 648 83	○ Grafít színű
1	0 648 98	○ Alumínium színű
1	0 648 63	○ Elefántcsont színű
1	0 648 47	● Fekete színű
1	0 648 51	○ Gyöngyház színű

Több helyről történő helyi távvezérlés kialakítására is megvalósítható távvezérlő kapcsolók alkalmazásával (lásd. 62. oldal, pl. kat.szám 7 521 85)

szerelvénydobozok téglá, gipszkarton és beton falhoz
88. oldal



n Műszaki jellemzők

- Névleges feszültség: 110/230 V~
- Bekötőkapocs:
 - . megtáplálás: csavaros
 - . kimenet: csavaros
- Bekötőkapcsenként beköthető maximális vezető-keresztmetszet (tömör):
 - . táplálás: 1x 2,5 mm² (tömör)
 - . kimenet: 1x 2,5 mm²
- Pilot wire: 4/6
- Blankolási méret: 9 mm
- Kimenetre csatlakoztatható kábel átmérő: Ø3,7 ... Ø12,5 mm
- Maximális teljesítmény: 3 000 W [14 A]
- Önfogyasztás (standby üzemmódban): 0,2 W [0,1 mA]
- Por és víz elleni védelem: IP 21 (díszítő kerettel)
- Mechanikus védelem: IK 04
- Működési hőmérséklet: 5 - 40 °C
- Tárolási hőmérséklet: 0 - 45 °C
- Önkijelölt anyagból készült (ellenáll az izzóhuzalos vizsgálatnak)
 - aktív részeket szigetelő részek: 850 °C / 30 mp
 - egyéb szigetelő komponensek: 650 °C / 30 mp
- Anyaga: burkolat: ABS + PC; díszítő keret: PC halogén mentes és UV álló
- Zigbee: 2,4 Ghz - 2,4835 GHz; IEEE 802.15.4 (LR-WPAN) szabványnak megfelelő adaptív és biztonságos (AES 128)hálózat
- Rádió teljesítménye: < 100 mW

Szabvány megfelelések: 2014/53/EU, CE
CE nyilatkozatok letölthetők: www.legrandoc.com

Zigbee/Mesh hálózatnak köszönhetően az okos végrehajtók (okos csatlakozóaljzatok, okos kapcsolók, okos moduláris eszközök ... stb) ismétlődőként (repeater) is működnek a hálózatban, azaz jellemzően nem az számít, hogy a különböző eszközök milyen messze vannak a központi egységtől, hanem hogy milyen messze vannak a legközelebbi végrehajtótól. Javasolt távolságok: falakkal és bútorokkal akadályozott beltérben maximum 10 méter; szabad térben maximum 150 méter

n Bekötési ábra

Aljzat megtáplálása

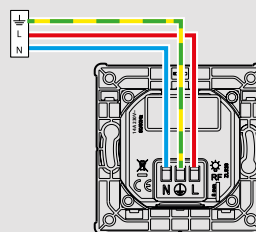

Vezérlendő fogyasztó megtáplálása az aljzattól (pilot vezérlő nélkül)

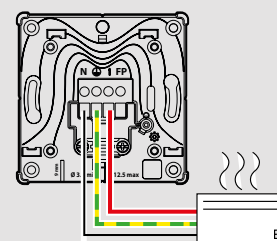

Vezérlendő fogyasztó megtáplálása az aljzattól (pilot vezérlővel - FP)

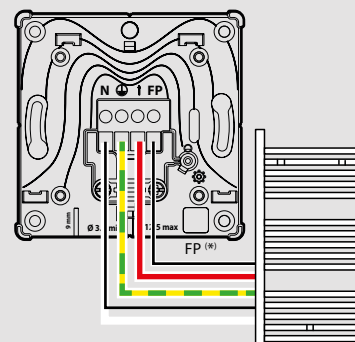

okos dugalj vezérlők (végrehajtók)

hagyományos kapcsolóval vezérelhető, retrofit, okos kontaktor



4 121 71

Bármilyen Legrand okosotthon központhoz (Valena Life, Valena Allure, Céliane, Mosaic és CX³) csatlakoztatható kalapsínes készülékek Központtal csatlakoztatva kompatibilis a teljesen ingyenesen letölthető és használható, magyar nyelvű applikációval (Home + Control) valamint beilleszthető az alábbi rendszerekbe: Apple Homekit, Google Home és Amazon Alexa (amelyekkel távvezérlés és hangvezérlés egyaránt megvalósítható)

Csom. Kat. szám **Okos kontaktor**

Hagyományos kapcsolóval, távvezérlő kapcsolókkal, applikáción keresztül és hangvezérléssel vegyesen vezérelhető kontaktor

Lehetőség egyetlen távvezérlő kapcsolóval akár 20 darab kontaktor egyidejű vezérlésére

Kettős szigetelési osztályú kialakítás

Megtáplálás: 110/230 V~ 50/60 Hz

Bekötőkápos: húzókegyeles csavaros

Pólusszám: 1P

Maximális kapcsolási áram: 20 AX

Okos eszközök maximális száma a hálózatban: 100

Maximális vezeték hossz a nyomógomb és az

impulzusrelé között: 250 méter

Maximális teljesítmény:

- ohmikus terhelés: 4 800W

- motoros terhelés: 2 400 VA

Megfelel a kapcsolódó szabványnak: IEC/EN 60669-2-1

Funkciók:

- ki/be kapcsolás applikáción keresztül

- ki/be kapcsolás távvezérlő kapcsolókkal (lásd. 62. oldal, pl. kat.szám 7 521 85)

- ki/be kapcsolás hagyományos kapcsolókkal

- pillanatnyi fogyasztás mérés applikáción keresztül

- napi/havi fogyasztás lekérdezése applikáción keresztül

- előre beállított figyelmeztető üzenetek küldésére applikáción keresztül (hiba, rendellenes fogyasztás, stb...)

- automatizálásokba illesztés applikáción keresztül

- forgatókönyvekbe illesztés applikáción keresztül

Túláram védett vezérlő fázis: nyomógombok közvetlen megtáplálhatók az impulzusrelé C2 bekötőkáposáról és nincs szükség további kábelvédelmi megszakítóra

1

4 121 71

1 modul széles (17,5 mm)

Műszaki jellemzők

- Névleges feszültség: 110/230 V~
- Bekötőkápos: csavaros
- Beköthető max. vezető-keresztmetszet:
 - . vezérlés: 2 x 1,5 mm² vagy 1 x 2,5 mm² tömör
 - . teljesítmény: 2 x 2,5 mm² vagy 1 x 6 mm² tömör
- Por és víz elleni védelem: IP 2X / IP3XD)
- Mechanikus védelem: IK 04
- Élettartam:
 - . terhelés nélküli kapcsolás: 20 000 000
 - . fénycsöves terhelés (EN60669-2-1 szerint): 10 000
 - . induktív terhelés (EN60669-2-1 szerint): 10 000
 - . ohmikus terhelés (EN60669-2-5 szerint): 200 000
- Működési hőmérséklet: - 5 / 40 °C
- Tárolási hőmérséklet: -40 / 70 °C
- Önkioltó anyagból készült (ellenáll az izzóhuzalozal vizsgálatnak)
- Anyaga: burkolat: ABS + PC; díszítő keret: PC
- halogén mentes és UV álló
- Zigbee: 2,4 Ghz - 2,4835 GHz; IEEE 802.15.4 (LR-WPAN)
- szabványnak megfelelő adaptív és biztonságos (AES 128)hálózat
- Rádió teljesítménye: < 100 mW

Szabvány megfelelések: 2014/53/EU, CE

CE nyilatkozatok letölthetők: www.legrandoc.com

Zigbee/Mesh hálózatnak köszönhetően az okos végrehajtók (okos csatlakozóaljzatok, okos kapcsolók, okos moduláris eszközök ... stb) ismétlődőként (repeater) is működnek a hálózatban, azaz jellemzően nem az számít, hogy a különböző eszközök milyen messze vannak a központi egységtől, hanem hogy milyen messze vannak a legközelebbi végrehajtótól. Javasolt távolságok: falakkal és bútorokkal akadályozott beltérben maximum 10 méter; szabad térben maximum 150 méter

Méret

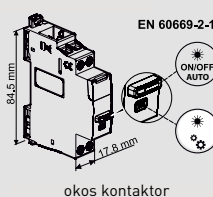

Bekötési módok

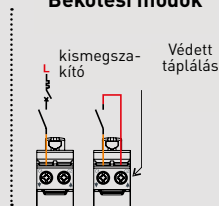

U	I	F	Logolás	Mérés	4800W	2400VA	Autó töltő
-5°C +45°C	100-240V~ 50/60Hz	20A MAX	2,4-2,4835Ghz <100 mW	Halk működés < 10 dB	Logolás applikációval	Mérés	4800W 2400VA Autó töltő

Különböző bekötési lehetőségek

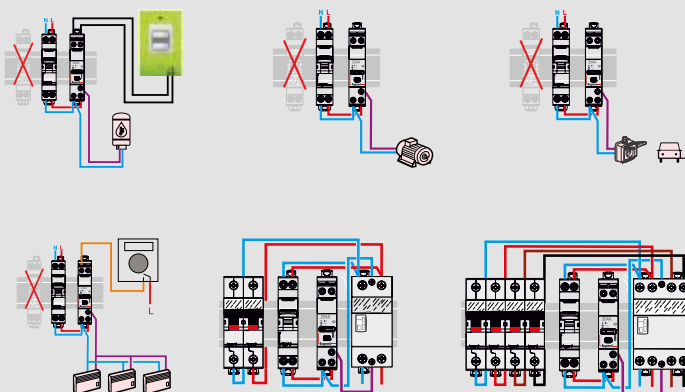

falon kívüli és süllyesztett elosztószekrények
89. oldal





5 742 00

Bármilyen Legrand okosotthon központhoz (Valena Life, Valena Allure, Céliane, Mosaic és CX³) csatlakoztatható Mosaic modul Központtal csatlakoztatva kompatibilis a teljesen ingyenesen letölthető és használható, magyar nyelvű applikációval (Home + Control) valamint beilleszthető az alábbi rendszerekbe: Apple Homekit, Google Home és Amazon Alexa (amelyekkel távvezérlés és hangvezérlés egyaránt megvalósítható)
Padlódobozba, szerelvényezhető parapett csatornába, energiaoszlopba és bármilyen egyéb 45x45-ös keretekbe egyaránt alkalmazható
Családon belüli hagyományos szerelvényekkel teljesen azonos szín, dizájn és méret
Sorolókerettel egyenesen is sorolható (hagyományos és okos szerelvények egymás mellett)

Csom.	Kat. szám	Program Mosaic relémodulok
1	5 742 00	<p>Mosaic rendszerű, egy modul széles relémodulok, amelyek működéséhez szükség van egy fázis (Ph), egy nulla (N) megvártató vezetékre Fix, előre vezetékelt kapcsolt fázis kimenet Kapcsolt fázis kimenet előre vezetékelt Felhasználási lehetőségek: - bútorlapba süllyesztett Pop-Up doboz (lásd xx. oldal) - állpadlóba/betonpadlóba süllyesztett Pop-Up doboz - asztali elosztósorba szerelhető - 40 mm mélységű szerelvénydobozba beszerelhető Mosaic illesztőkeret hozzáadásával (pl. 0 802 61) - szerelvényezhető parapett csatornába - szerelvényezhető energiaoszlopba - hagyományos padlódobozba Magyar nyelvű használati utasítással szállítva Többszínű LED állapotjelzővel szerelve, amely többek között a telepítést is leegyszerűsíti Funkciók: - ki/be kapcsolás applikáción keresztül - ki/be kapcsolás távvezérlő kapcsolókkal (lásd. 62. oldal, pl. kat.szám 7 521 87) - napi/heti programkapcsolásra egyaránt alkalmazható applikáción keresztül - pillanatnyi fogyasztás mérés applikáción keresztül - napi/havi fogyasztás lekérdezése applikáción keresztül - előre beállított figyelmeztető üzenetek küldésére applikáción keresztül (hiba, rendellenes fogyasztás, stb...) - forgatókönyvekbe illesztés applikáción keresztül - automatizálásokba illesztés asszisztenseken keresztül Maximális teljesítmény: 3 680 W 1 modul széles változatok</p> <p>Több helyről történő helyi távvezérlés kialakítására is megvalósítható távvezérlő kapcsolók alkalmazásával (lásd. 62. oldal, pl. kat.szám 7 521 85)</p> <p>Program Mosaic ○ Fehér színű</p>

Műszaki jellemzők

- Névleges feszültség: 110/230 V~
- Bekötőkapocs: csavaros
- Beköthető max. vezető-keresztmetszet: 2x 2,5 mm² tömör (fűzhető)
- Blankolási méret: 7 mm
- Maximális teljesítmény: 3 680 W (16 A)
- Önfogyasztás (standby üzemmódban): 0,2 W (0,1 mA)
- Por és víz elleni védelem: IP 41 (díszítő kerettel)
- Mechanikus védelem: IK 04
- Működési hőmérséklet: 5 - 40 °C
- Tárolási hőmérséklet: 0 - 45 °C
- Önkioltó anyagból készült (ellenáll az izzóhuzalozás vizsgálatnak)
 - aktív részeket szigetelő részek: 850 °C / 30 mp
 - egyéb szigetelő komponensek: 650 °C / 30 mp
- Anyaga: burkolat: ABS + PC; díszítő keret: PC halogén mentes és UV álló
- Zigbee: 2,4 Ghz - 2,4835 GHz; IEEE 802.15.4 (LR-WPAN) szabványnak megfelelő adaptív és biztonságos (AES 128) hálózat
- Rádió teljesítménye: < 100 mW
- Lefedési távolság:

Szabvány megfelelések: 2014/53/EU, CE
CE nyilatkozatok letölthetők: www.legrandoc.com

Zigbee/Mesh hálózatnak köszönhetően az okos végrehajtók (okos csatlakozóaljzatok, okos kapcsolók, okos moduláris eszközök ... stb) ismétlődőként (repeater) is működnek a hálózatban, azaz jellemzően nem az számít, hogy a különböző eszközök milyen messze vannak a központi egységtől, hanem hogy milyen messze vannak a legközelebbi végrehajtótól. Javasolt távolságok: falakkal és bútorokkal akadályozott beltérben maximum 10 méter; szabad térben maximum 150 méter

Geometriai méretek

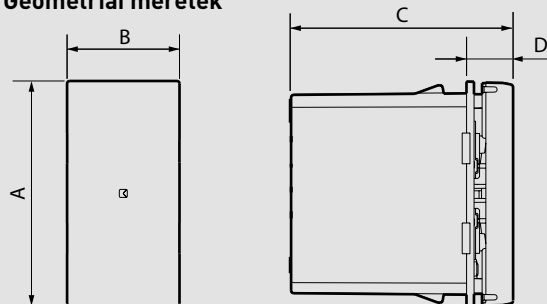

A	B	C	D
45	22.5	45	10

Bekötési ábra

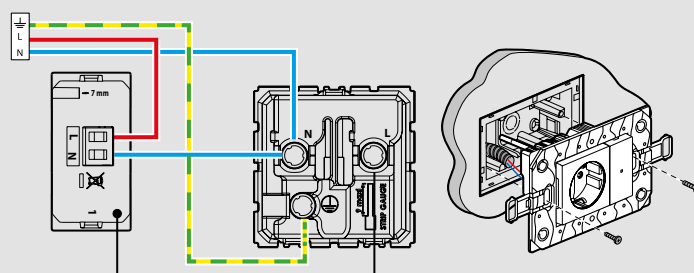

Program Mosaic modulokkal felszerelhető készülékek

felnyíló (Pop-up) dobozok és asztali elosztósorok



Bármilyen Legrand okosotthon központhoz (Valena Life, Valena Allure, Céliane, Mosaic és CX³) csatlakoztatható Mosaic modul központtal csatlakoztatva kompatibilis a teljesen ingyenesen letölthető é

Csom.	Kat. szám	Pop-up doboz - bútorlapba süllyeszthető
		Program Mosaic modulokkal felszerelhető, felnyíló süllyesztett dobozok Program Mosaic okos relémodul felhasználásával távvezérelhető csatlakozóaljzatok (háztartási és USB egyaránt) építhetők ki Vékonyított kialakítás Gombnyomásra kinyíló szerkezet Rögzítőkerettel és kábeltartó dobbal szállítva
		4 modul széles
1	6 540 00	Matt csiszolt
1	6 540 01	Fényes fehér
1	6 540 14	Matt alumínium
1	6 540 02	Matt fekete
		8 (2x4) modul széles
1	6 540 03	Matt csiszolt
1	6 540 04	Fényes fehér
1	6 540 15	Matt alumínium
1	6 540 05	Matt fekete

Csom.	Kat. szám	Asztali elosztósorok és kiegészítői
		Asztali elosztósorok Program Mosaic modulokkal felszerelhető, asztali elosztósorok Program Mosaic okos relémodul felhasználásával távvezérelhető csatlakozóaljzatok (háztartási és USB egyaránt) építhetők ki Fehér / alumínium kivitel
1	0 546 90	6 modul széles
1	0 546 91	12 modul széles
1	0 546 92	16 modul széles
		Asztali rögzítő készlet Elosztósorok stabil rögzítését teszi lehetővé
1	0 546 99	
		Kábelvezető herynyő Két rekeszes spirál, amelyben esztétikusan elhelyezhetők az asztali elosztósor kábelelei Hossza: 75 cm
1	0 546 92	

Csom.	Kat. szám	Program Mosaic modulok
		Pop-up dobozba és asztali elosztósorba szerelhető hagyományos modulok, amelyek okos relémodullal megtáplálva távvezérelhetők Fehér színű változatok
10	2 782 10L	2P+F háztartási csatlakozóaljzat normál változat - 2 modul széles
10	0 772 45	2P+F háztartási csatlakozóaljzat 45° döntött változat - 2 modul széles
1	0 775 90	2 x USB-C töltőaljzat 3 A- 15 W - 2 modul széles
1	0 775 89	1 x USB-C töltőaljzat 1,5 A- 7,5 W - 1 modul széles
1	0 775 92	1 x USB-A + 1 x USB-C töltőaljzat 3 A- 15 W - 2 modul széles

p Műszaki jellemzők

Felnyíló süllyesztett dobozok besorolása NFC 61-314 / EN 60670-1 / EN 60670-23 alapján

Földelési rendszer:	R < 0,05 ohm IK07 IP30 fedél nyitva IP40 fedél zárva
Függőleges terhelés:	1500 N fedél nyitva 3000 N fedél zárva
Névleges feszültség:	U 500 V - R > 5 Mohm
Átütési szilárdság:	2000 V
Padlóra telepítés:	száraz környezetbe

Anyag

Halogén mentes, tűzálló, önkioltó
Rozsda és hőmérsékleti változásokat álló

Keretek	Anyag
Sárgaréz	Sárgaréz
Alumínium	Alumínium
Rozsdamentes acél	Zamak nikkellel borítás
Fekete	Alumínium fekete festve
Fehér	Alumínium fehérre festve

p Bútorlapba szerelés

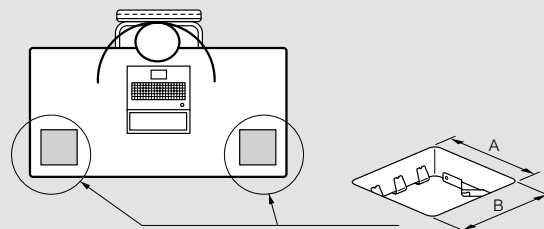

Méret	A ⁽¹⁾ (mm)	B ⁽¹⁾ (mm)
4 modul	108	131
8 modul	108	263

Geometriai méretek

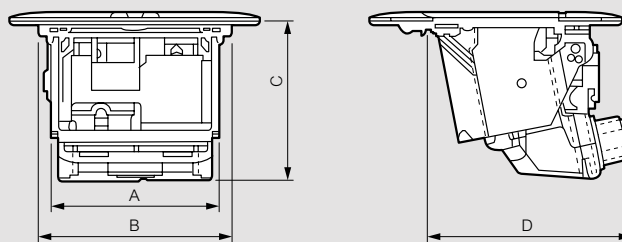

Méret	A (mm)	B (mm)	C (mm)	D (mm)
4 modul	102,3	114,5	74,8	96,1
8 modul	231,6	247	74,8	96,1

“Növeld a
hőmérsékletet 22 °C-ra
kérek !”



FŰTÉS ÉS HŰTÉS

TESTRE SZABHATÓ HŐMÉRSÉKLETEK, MAXIMÁLIS KOMFORTÉRZET, BEÁLLÍTHATÓ ÜTEMTERVEK

Legyen kényelmes és energiahatékony a fűtésvezérlése. Indítsa el távolról a fűtést/ hűtést egy vidéki hosszú hétvégés kiruccanást követően, így megérkezéskor már kellemes hőfok lesz az otthonában. Az okos rádiószelepek képesek költségek csökkentésére is, például automatikusan leállítja a fűtést szellőztetéskor

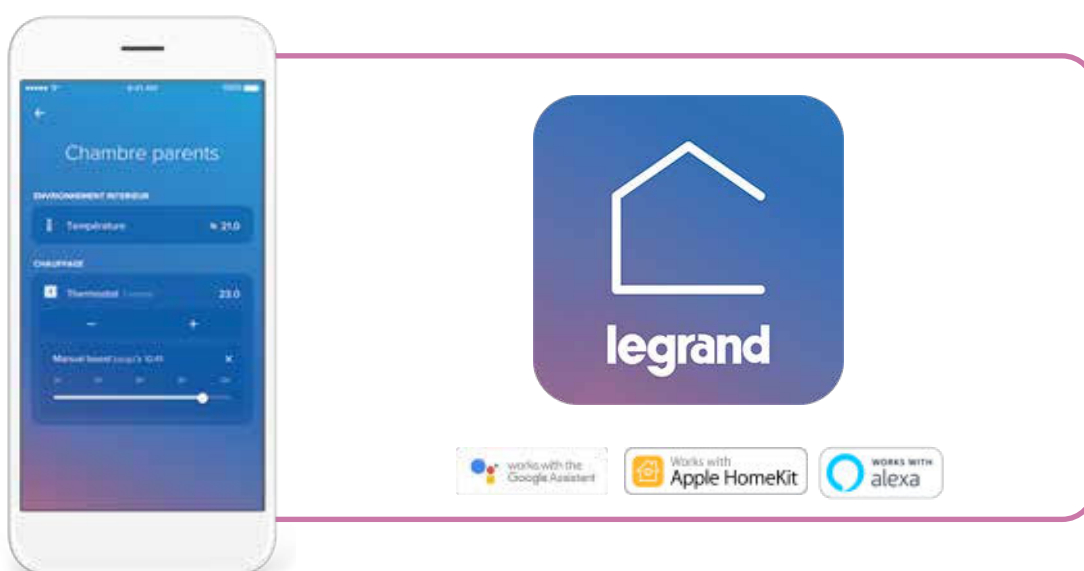

KÖZPONTI VAGY EGYEDI HŰTÉSI ÉS FŰTÉSI RENDSZEREK



Hordozható termosztát

Száraz-kontaktusos és OpenTherm kimenetű termosztátok



Okos radiátorszelep vezérlő

Radiátorok helyi okos vezérlésére alkalmas egységek



Fali termosztát

Eszztétikus megjelenés, fehér és fekete színű fali termosztát, amely hagyományos szerelvénydobozba szerelhető

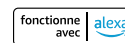

NTH-PRO



OTH-PRO



NVP-PRO



NAV-PRO

Legrand okosotthon rendszer, teljesen ingyenesen letölthető és használható (előfizetési díj mentes), magyar nyelvű applikációval: Home + Control (Android 5.0-tól, vagy a legfrissebb iOS)
Gyárilag támogatott rendszerek: Apple Homekit, Google Home és Amazon Alexa

Csom.	Kat. szám	Okos termosztát - hordozható / fali
1	NTH-PRO	<p>Helyileg, távolról vagy hanggal vezérelhető termosztát - saját magyar nyelvű alkalmazás: Home + Control - hangvezérlés asszisztenseken keresztül: Apple Siri, Google Assistant, Amazon Alexa Közvetlenül a Wi-Fi hálózatra csatlakoztatható (nincs szükség átjáróra) Elemes megtáplálású termosztát: 3x AA Kocka formájú kialakítás 4 különböző színű díszítőcsíkokkal Automatán elforduló, nagy számlapos kijelző Kívánt hőmérséklet helyileg és applikációról is beállítható Boost funkció: alkalmazásból és helyileg a termosztátról is elindítható, melynek során a termosztát fűtési vagy hűtési parancsot ad ki, függetlenül a beállított és mért hőmérséklettől Netatmo okos radiátorszelepekkel (kat. szám NAV-PRO) párosítható illetve több helységben is felszerelhető, így akár minden helységben különböző hőfok és időzítés állítható be Csomag tartalma: - 1 db okos termosztát (3 db AA elemmel) - 1 db fali rögzítőkeret készlet (csak NTH-PRO esetén) - 1 db hátsó rész a termosztáthoz (hordozható kialakítás) - 1 db 230 V~ relé egység (gateway) száraz-kontakt vagy opentherm kimenettel - 1 készlet rögzítő elem Méretek: - Termosztát hordozható kivitelben[mm]: 83x83x46 - Termosztát fali kivitelben[mm]: 83x83x22 - Relé egység[mm]: 83x83x24</p> <p>Száraz- kontaktusos kimenetű változat Legtöbb típusú kazánt (fa, olaj, gáz) és hőszivattyút képes vezérelni Vezérlés száraz-kontaktokon keresztül valósul meg Termosztát egységbe vagy gatewaybe egyaránt beköthető a vezérlő érpár hiszen mindkét egység rendelkezik száraz-kontaktus kimenettel Falra szerelhető és hordozható</p> <p>○ Fehér / opálás</p>
1	OTH-PRO	<p>OpenTherm kimenetű változat OpenTherm bemenetű kazánt és hőszivattyút képes vezérelni Vezérlés OpenTherm kontaktusokon keresztül valósul meg (T1/T2 vagy OT) Csak hordozható változat</p> <p>○ Fehér / opálás</p>

Csom.	Kat. szám	Okos radiátorszelep vezérlők
1	NTH-PRO	<p>Főként központi fűtésű lakásokhoz, ajánlott megoldás, de bármilyen otthon fűtésvezérlése megvalósítható vele Közvetlenül a radiátornál lévő szelepre rögzíthető (vízszintesen és függőlegesen egyaránt) Piacon található szelepek több mint 90%-val kompatibilis Lehetővé teszi a szelep motoros nyitását és zárását a beállított hőmérséklet szerint Szelep óvatos elfordításával kézileg állítható a kívánt hőmérséklet Elemes megtáplálású: 2x AA / vezérlő Kijelzővel szerelve, amelyről könnyen leolvasható az aktuális hőmérséklet Redundáns, dupla hőmérséklet érzékelővel szerelve Nyitott ablak üzemmód engedélyezhető vagy tiltható az applikáción keresztül: további érzékelők elhelyezése nélkül a szelepek érzékelik, ha nyitva maradt az ablak és lekapcsolják a fűtést Egyedi működési üzemmódok beállíthatók az applikáción keresztül: - ECO: szelepek nem képesek vezérelni a központi termosztátot (amely közvetlen vezérli a kazánt), azaz a helység egyedi fűtése nem lehetséges (mint a hagyományos szabályzók esetén) - COMFORT: szelepek képesek indító parancsot adni a központi termosztátnak (amely közvetlen vezérli a kazánt), azaz a helység egyedi fűtése teljes mértékben kontrollált Fűtési előrejelzés mód aktiválható: öntanuló rendszer, amely alapján a fűtés korábban bekapcsol, hogy az előre beállított időpontra mindenképp elérje a kívánt hőmérsékletet a helység</p> <p>Radiátor szelepvezérlők és átjáró készlet Tisztán radiátor szelep vezérlős rendszer esetén javasolt készlet Csomag tartalma: - 2 darab okos radiátorszelep vezérlő (2 x 2 AA elemmel) - 1 darab 230 V ~ átjáró - 2 x 16 darab adapter gyűrű a különböző típusú szelepejekhez</p> <p>○ Fehér</p>
1	NAV-PRO	<p>Radiátor vezérlő - bővítő készlet Radiátor szelep vezérlős rendszer (NTH-PRO) vagy Smarther2 termosztát használata esetén alkalmazható vezérlő Csomag tartalma: - 1 darab okos radiátorszelep vezérlő (2xAA elemmel) - 12 darab adapter gyűrű a különböző típusú szelepejekhez</p> <p>○ Fehér</p>

okos termosztátok - fal - 230 V~

Smarther2 falis és süllyesztett változatok



0 490 38



NAV-PRO (lásd a következő oldalon)



0 490 40



0 490 39

Műszaki jellemzők - Smarther2

- Megtáplálás: 110/230 V~
- Bekötőkapcsok: csavaros (L-N)
- Beköthető max. vezető-keresztmetszet: 1x 1,5 mm²
- Blankolási méret: 8 mm
- Maximális önfogyasztás: 2 W
- Működési hőmérséklet: 5 - 40 °C
- Beállítható hiszterézis: 0,1 és 2 °C között
- Wi-Fi: 802.11b/g/n (2,4 Ghz)
- Biztonság: WEP/ WPA / WPA2 - IPv4

Szabvány megfelelőségek: 2014/53/EU, CE
CE nyilatkozatok letölthetők: www.legrandoc.com

Geometriai méretek

Süllyesztett kivitel

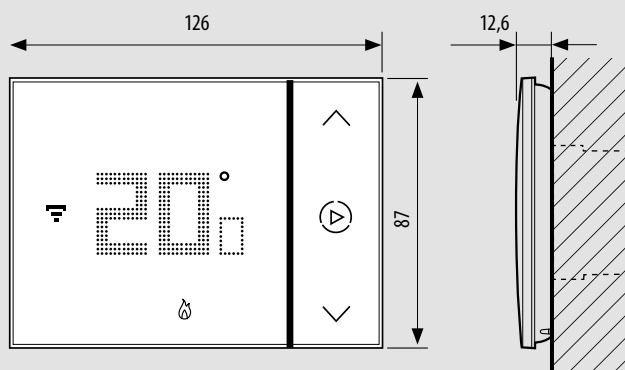

049038 - 049039

Falra szerelhető kivitel

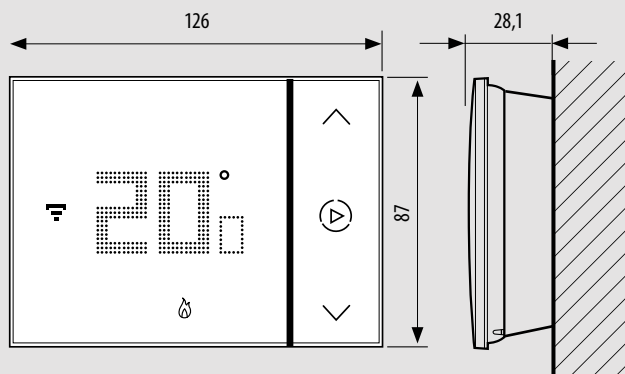

049040

Kijelző részei

Információs rész (hőmérséklet, páratartalom, beállítások)

Wi-Fi állapot

Hőmérséklet szabályzó



Értesítések (fűtés aktív, kikapcsolt állapot, stb..)

Csom.	Kat. szám	Okos termosztát - 230V~
		Helyileg, távolról vagy hanggal vezérelhető termosztát - saját magyar nyelvű alkalmazás: Home + Control - hangvezérlés asszisztenseken keresztül: Apple Siri, Google Assistant, Amazon Alexa Legtöbb típusú kazánt (fa, olaj, gáz) és hőszivattyút képes vezérelni: Vezérlés száraz-kontakton keresztül valósul meg Közvetlenül a Wi-Fi hálózatra csatlakoztatható (nincs szükség átjáróra) Fázis (L) nulla (N) megtáplálású: 110/230 V~ Hőmérséklet és páratartalom mérése és megjelenítése helyileg és az applikáción egyaránt Kívánt hőmérséklet helyileg és applikációról is beállítható Üveg felületű, érintés érzékeny kapacitív kijelző, amelyen számos beállítási lehetőség illetve adat megjelenítés érhető el: - aktuális hőmérséklet kijelzés - elvárt hőmérséklet beállítása - aktuális páratartalom kijelzés - boost üzemmód indítás és lejártának időtartama - fűtés üzemmód megjelenítés - hűtés üzemmód megjelenítés - wi fi kapcsolat állapotjelzése - kikapcsolt állapot megjelenítés (nem fűt / nem hűt) - reset nyomógomb (gyári beállítások visszaállítás) - tanító nyomógomb (Wi-Fi hálózat) Applikáción keresztül beállítható az érintőképernyő érintésválasztásának tiltása és engedélyezése; az érintésválasztás hangrész; a termosztát rezgő jelzése valamint a képernyő fényereje (ki, automata, egyedi) Boost funkció: alkalmazásból és helyileg a termosztátról is elindítható, melynek során a termosztát 30, 60 vagy 90 percig fűtési vagy hűtési parancsot ad ki, függetlenül a beállított és mért hőmérséklettől Netatmo okos radiátorszepel vezérlőkkel párosítható (akár 20 db) illetve több helység is felszerelhető Smarther2 okos termosztátokkal, így akár minden helységben különböző hőfok és időzítés állítható be
		Szerelvény dobozba süllyeszthető változatok Hagyományos, legalább 40 mm mély szerelvénydobozba, csavarral rögzíthető Kimenet: nyitó / záró, száraz kontaktus (1x CO) Nem sorolható kialakítás
1	0 490 38	<input type="radio"/> Fehér színű
1	0 490 39	<input checked="" type="radio"/> Fekete színű
		Falon kívül változat Felületre csavarral rögzíthető Kimenet: dupla nyitó / záró, száraz kontaktus (2x CO) Hűtésre és fűtésre egyidejűleg alkalmazható
1	0 490 40	<input type="radio"/> Fehér színű

okos termosztátok

bekötési rajzok

Smarter2 bekötési módok (süllyesztett változat)

Hagyományos fűtési mód száraz-kontakussal

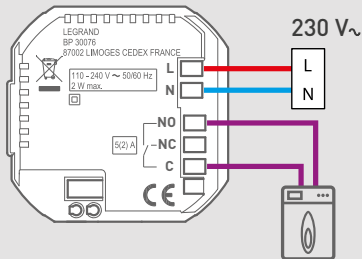

Fűtés indítása hálózati feszültség kapcsolásával (pl: mágnesszelepe vezérlése esetén)

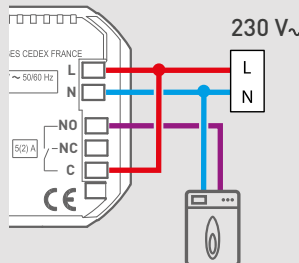

Fűtés és hűtés közötti átkapcsolás külső váltókapcsoló közbeiktatásával

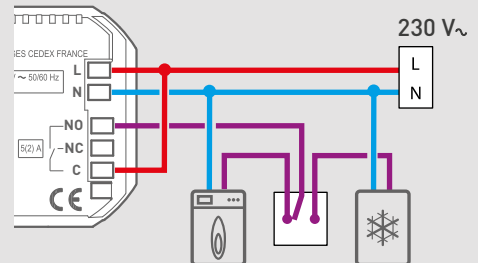

Smarter2 bekötési módok (faln kívüli változat)

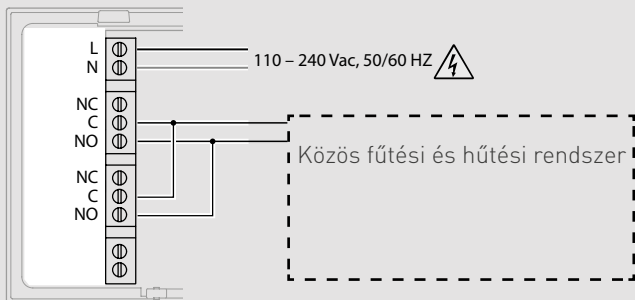

FŰTÉS ÉS HŰTÉS EGY RENDSZERREL

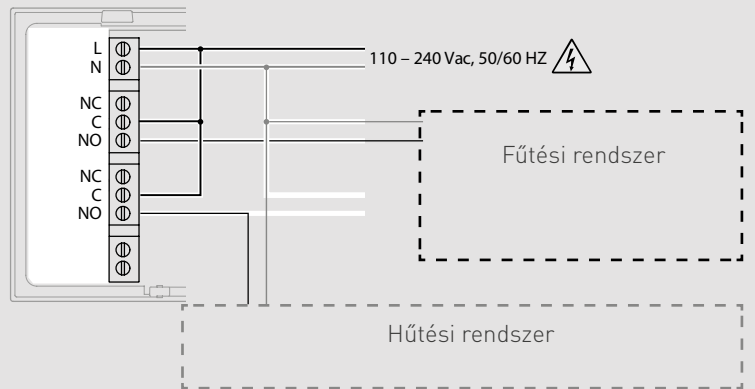

FŰTÉS ÉS HŰTÉS KÉT KÜLÖNBÖZŐ RENDSZERREL

Netatmo termosztát bekötési módok (száraz-kontaktusos és Opentherm változatok)

MEGTÁPLÁLÁS
3 darab AAA elemmel szállítva

KAZÁN
Legtöbb típusú kazánt (fa, olaj, gáz) és hőszivattyút képes vezérelni

ELHELYEZÉSI JAVASLAT

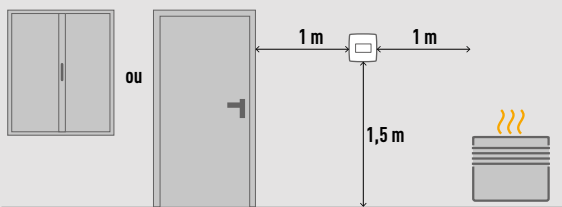

KOMMUNIKÁCIÓS CSATORNA



GATEWAY/RELÉ CSATLAKOZTATÁSA

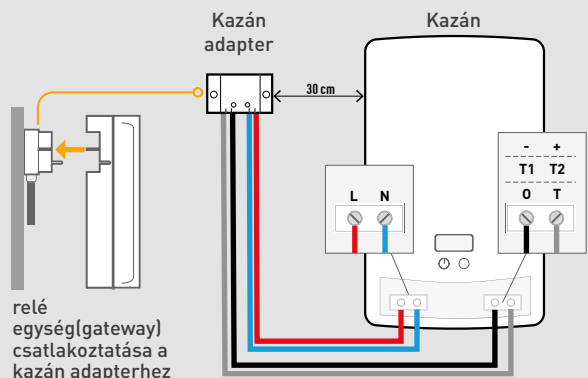

okos termosztátok

bekötési rajzok

Netatmo radiátorszelep

CSERÉLJE KI A MEGLÉVŐ TERMOSZTATIKUS VAGY KÉZI SZELEPEIT

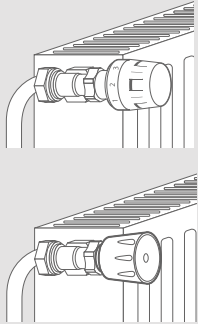

1-Illesse a megfelelő adaptert a szelepre

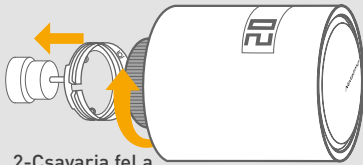

2-Csavarja fel a szelepet

16 különböző adapter gyűrűvel szállítva, amely a legtöbb szeleppel kompatibilis: Danfoss, Heimeier, Giacomini, Honeywell, stb.

PLUG&PLAY GATEWAY(ÁTJÁRÓ) CSATLAKOZTATÁS

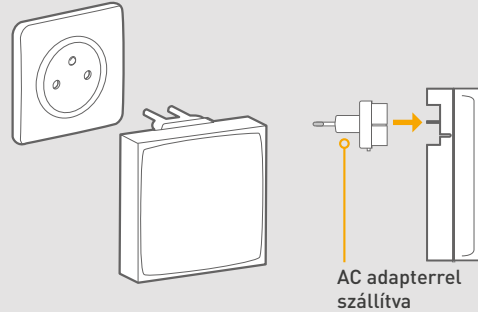

Termosztátok bekötési rajzai (fali kialakítás)

Kétvezetékes kialakítás (elemes termosztát - NTH-PRO)

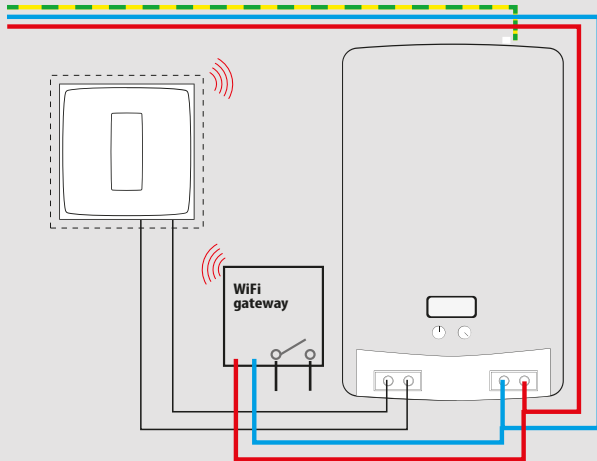

Négyszétes kialakítás (230 V- megáplálású termosztát)

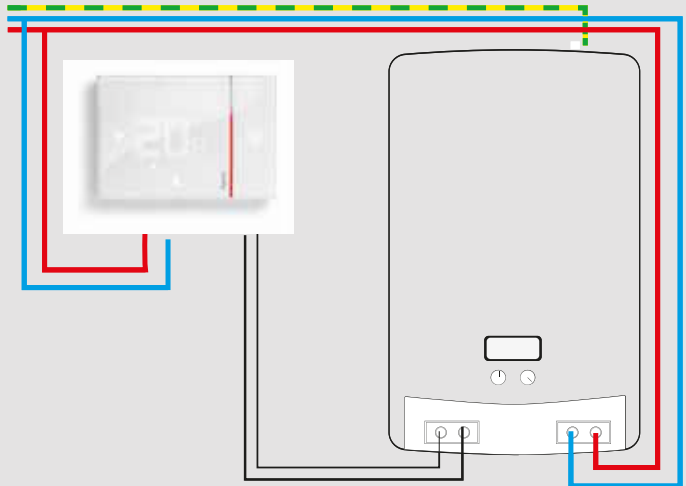

Termosztátok bekötési rajzai (hordozható kialakítás)

Száraz-kontaktos kialakítás (NTH-PRO)

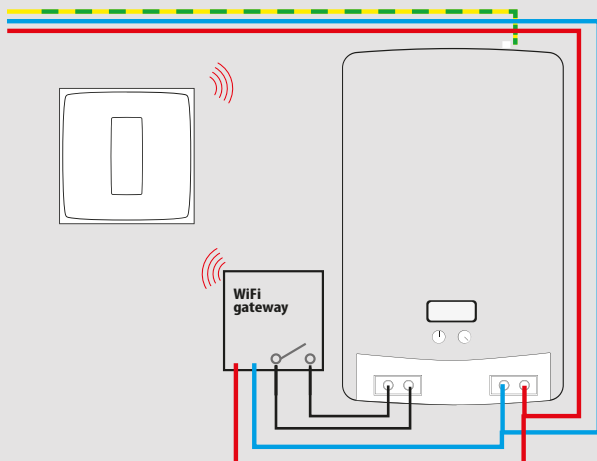

OpenTherm kialakítás (OTH-PRO)

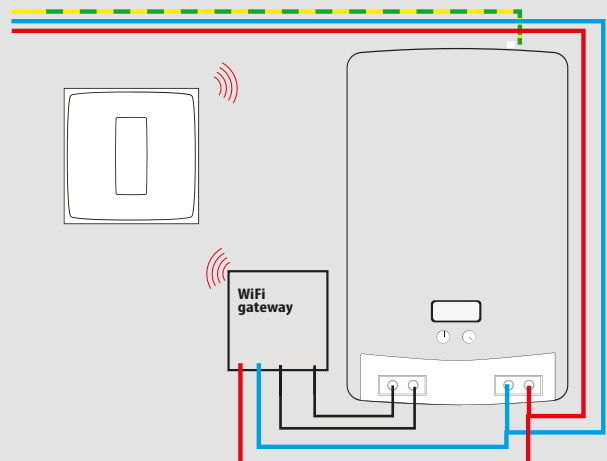



TÁVVEZÉRLŐK



> **Kapcsoló és fényerőszabályó távvezérlő**

Akár 20 darab okos kapcsolót is képes egyidőben fényerőszabályozni



> **Dupla nyomós távvezérlő**

Két világítási vagy dugalj áramkör csoport ki- bekapcsolása egyetlen kapcsolóval, amely akár egy asztalra elhelyezve is esztétikus okosotthon vezérlője lehet a lakásnak

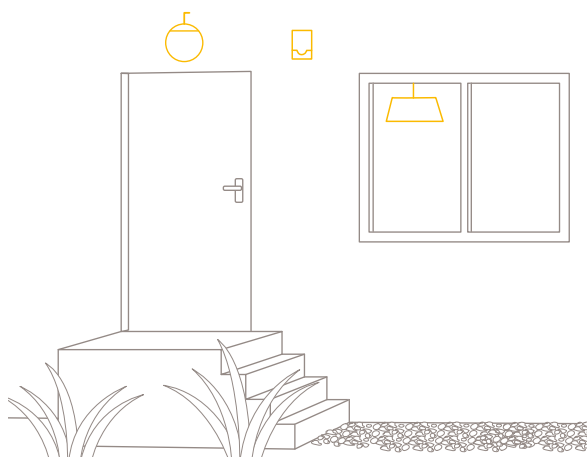

> **Mozgásérzékelő (IP 44)**

Teljesen vezeték nélküli, cserélhető elemes megtáplálású mozgásérzékelő, amely világítási és dugalj végrehajtók vezérlésére egyaránt alkalmazható, pl külső mozgás esetén a fali és álló lámpákat egyaránt felkapcsolhatja otthonában

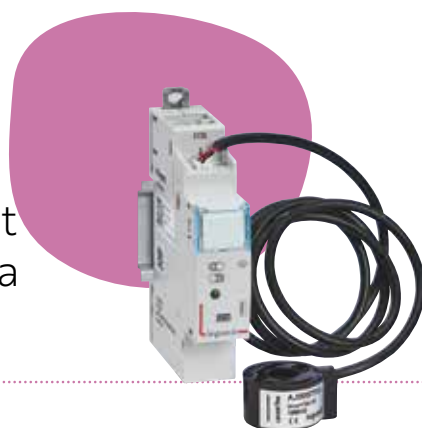

Kapcsolja le készülékeit **okos túlterhelés korlátozóval** mielőtt a megszakító oldana le



> **Túlterhelés és fogyasztás korlátozó mérőmodul**

Alkalmazásával elkerülhető az otthonunk teljes áramtalanítása, hiszen automatikusan lekapcsolja a kevésbé fontos eszközöket a beállított pillanatnyi teljesítmény elérése esetén

VÉGREHAJTÓK ÉS TÁVVEZÉRLŐK KOMPATIBILITÁS TÁBLÁZAT

		VÉGREHAJTÓK / TÁVVEZÉRLŐK
	VILÁGÍTÁSI ÁRAMKÖR	Okos egypólusú kapcsoló / fényerőszabályzó (nulla vezető nélküli)
		Okos egypólusú kapcsoló / fényerőszabályzó (Ph-N megtáplálású)
		Okos csillárkapcsoló (Ph-N megtáplálású)
		Okos egypólusú mikromodul
	ÁRNY Á.K.	Okos redőnykapcsoló (Ph-N megtáplálású)
		Okos redőnyvezérlő modul
	DUGALJ ÁRAMKÖR	Okos háztartási csatlakozóaljzat
		Okos vízmentes háztartási csatlakozóaljzat
		Okos hordozható csatlakozóaljzat
		Okos kábelkivezető
		Okos P.Mosaic relémodul
		Okos moduláris kontaktor



7 529 85 távvezérlő kapcsoló elől és oldalnézete



7 526 87



0 678 94



0 777 24L



0 697 94

Bármilyen Legrand okosotthon végrehajtóval (Valena Life, Valena Allure, Céliane, Mosaic és CX³) kompatibilis elemes távvezérlő kapcsolók, amelyek képesek különböző eszközök vezérlésére
Családon belüli hagyományos szerelvényekkel teljesen azonos rögzítő keret, szín, dizájn és méret; sorolókerettel vegyesen alkalmazhatók a különböző eszközök (hagyományos süllyesztett szerelvények, okos süllyesztett szerelvények és távvezérlő kapcsolók)
Felületre ragasztóval vagy csavarral, szerelvény dobozra csavarral rögzíthető, de önálló, hordozható változatban is alkalmazható
Nem szükséges okos központi egység ahhoz, hogy korábban vele összetanitott végrehajtót vezérelni tudja (csak a tanításhoz szükséges a központ)
Alacsony akkumulátor szintet LED-es visszajelző mutatja
Díszítőkerettel szállítva (cserélhető)
Hagyományos szerelvénycsalád kiegészítőihez kompatibilis (pl: kiemelőkerettel, IP44 vízmentes díszítőkeret, ...)

Csom.	Kat. szám	Szimpla távvezérlő kapcsoló
		Egy billentyűs, két mikrokapcsolós változat Akár 20 eszköz egyidejű fel /le kapcsolására is alkalmas Cserélhető elemes megáplálás (CR2032) Semmilyen vezeték bekötésére nincs szükség! Kimagasló rendelkezésre állás: működésükhöz nincs szükség internetre vagy Wi-Fi szolgáltatásra (pl: router vagy Wi-Fi hozzáférési pont meghibásodása esetén továbbra is végrehajtják a korábban beállított parancsokat) Hosszan nyomva tartva a gombokat fényerőszabályzás is lehetséges (amennyiben fényerőszabályzós kapcsolóra van tanítva) Alábbi okos eszközökhöz vegyesen és szerelvény családtól függetlenül tanítható: - egypólusú kapcsoló / fényerőszabályzó nulla vezeték nélkül (40. oldal) - egypólusú kapcsoló / fényerőszabályzó fázis/nulla megáplálás (39. oldal) - egypólusú mikrokapcsoló (36. oldal) - csillárkapcsoló (41. oldal) - háztartási csatlakozóaljzat (43. oldal) - vízmentes csatlakozóaljzat (44. oldal) - hordozható csatlakozóaljzat (45. oldal) - kábelkivezető (46. oldal) - P.Mosaic relémodul (48. oldal) - moduláris kontaktor (47. oldal) - moduláris impulzusrelé (37. oldal)
1	7 521 85	<input type="radio"/> Fehér színű
1	7 522 85	<input type="radio"/> Elefántcsont színű
1	7 523 85	<input type="radio"/> Alumínium színű
1	7 563 85	<input checked="" type="radio"/> Fekete színű
1	7 525 85	Valena Allure <input type="radio"/> Fehér színű
1	7 526 85	<input type="radio"/> Elefántcsont színű
1	7 527 85	<input type="radio"/> Alumínium színű
1	7 528 85	<input checked="" type="radio"/> Fekete színű
1	7 529 85	<input type="radio"/> Gyöngyház színű
1	0 677 23	Céliane <input type="radio"/> Fehér színű
1	0 677 73	<input type="radio"/> Titán sötét színű
1	0 648 93	<input type="radio"/> Grafit színű
1	0 777 23L	Mosaic <input type="radio"/> Fehér színű
1	0 697 94	Plexo55 IP55 - IK07 védelem Falon kívüli változat <input type="radio"/> Fehér színű

Csom.	Kat. szám	Dupla távvezérlő kapcsoló
		Két billentyűs, négy mikrokapcsolós változat (2 x fel / le kapcsolás) Csoportonként akár 20 eszköz egyidejű fel /le kapcsolására alkalmas (összesen 40 eszköz) Cserélhető elemes megáplálás (CR2032) Semmilyen vezeték bekötésére nincs szükség! Kimagasló rendelkezésre állás: működésükhöz nincs szükség internetre vagy Wi-Fi szolgáltatásra (pl: router vagy Wi-Fi hozzáférési pont meghibásodása esetén továbbra is végrehajtják a korábban beállított parancsokat) Hosszan nyomva tartva a gombokat fényerőszabályzás is lehetséges (amennyiben fényerőszabályzós kapcsolóra van tanítva) Alábbi okos eszközökhöz vegyesen és szerelvény családtól függetlenül tanítható: - egypólusú kapcsoló / fényerőszabályzó nulla vezeték nélkül (40. oldal) - egypólusú kapcsoló / fényerőszabályzó fázis/nulla megáplálás (39. oldal) - egypólusú mikrokapcsoló (36. oldal) - csillárkapcsoló (41. oldal) - háztartási csatlakozóaljzat (43. oldal) - vízmentes csatlakozóaljzat (44. oldal) - hordozható csatlakozóaljzat (45. oldal) - kábelkivezető (46. oldal) - P.Mosaic relémodul (48. oldal) - moduláris kontaktor (47. oldal) - moduláris impulzus relé (37. oldal)
1	7 521 87	<input type="radio"/> Fehér színű
1	7 522 87	<input type="radio"/> Elefántcsont színű
1	7 523 87	<input type="radio"/> Alumínium színű
1	7 563 87	<input checked="" type="radio"/> Fekete színű
1	7 525 87	Valena Allure <input type="radio"/> Fehér színű
1	7 526 87	<input type="radio"/> Elefántcsont színű
1	7 527 87	<input type="radio"/> Alumínium színű
1	7 528 87	<input checked="" type="radio"/> Fekete színű
1	7 529 87	<input type="radio"/> Gyöngyház színű
1	0 677 24	Céliane <input type="radio"/> Fehér színű
1	0 677 74	<input type="radio"/> Titán sötét színű
1	0 648 94	<input type="radio"/> Grafit színű
1	0 777 24L	Mosaic <input type="radio"/> Fehér színű

okos árnyékoló áramköri távvezérlők

okos redőnykapcsoló vagy redőnyvezérlő modul működtetésére



Bármilyen Legrand okosotthon végrehatóval (Valena Life, Valena Allure, Céliane, Mosaic és CX³) kompatibilis elemes távvezérlő kapcsolók, amelyek képesek különböző eszközök vezérlésére

Családon belüli hagyományos szerelvényekkel teljesen azonos rögzítő keret, szín, dizájn és méret; sorolókerettel vegyesen alkalmazhatók a különböző eszközök (hagyományos süllyesztett szerelvények, okos süllyesztett szerelvények és távvezérlő kapcsolók)

Felületre ragasztóval vagy csavarral, szerelvény dobozra csavarral rögzíthető, de önálló, hordozható változatban is alkalmazható. Alacsony akkumulátor szintet LED-es visszajelző mutatja

Díszítőkerettel szállítva (cserélhető)

Hagyományos szerelvénycsalád kiegészítőihez kompatibilis (pl: kiemelőkerettel, IP44 vízmentes díszítőkeret, ...)

Csom.	Kat. szám	Redőny távvezérlő kapcsoló
		Egy billentyűs, két mikrokapcsolós változat (fel/stop/le állapotokkal) Akár 20 eszköz egyidejű vezérlésére alkalmas Kimagasló rendelkezésre állás: működésükhöz nincs szükség internetre vagy Wi-Fi szolgáltatásra (pl: router vagy Wi-Fi hozzáférési pont meghibásodása esetén továbbra is végrehajtják a korábban beállított parancsokat) Fel / le gombok hosszan nyomva tartása esetén a redőnyt a gomb felengedésig (vagy végállásig) működteti Fel / le gombok szimpla megnyomása esetén végállásig vagy stop parancsig működteti a redőnyt Fel és le gombok egyidejű megnyomása (stop parancs) esetén a működtetett redőnyt az aktuális pozícióban megállítja Alábbi okos eszközökhöz vegyesen és szerelvény családtól függetlenül tanítható: - redőnyvezérlő modul (41. oldal) - redőnykapcsoló (40. oldal)
		Valena Life
1	7 521 91	<input type="radio"/> Fehér színű
1	7 522 91	<input type="radio"/> Elefántcsont színű
1	7 523 91	<input type="radio"/> Alumínium színű
1	7 563 91	<input checked="" type="radio"/> Fekete színű
		Valena Allure
1	7 525 91	<input type="radio"/> Fehér színű
1	7 526 91	<input type="radio"/> Elefántcsont színű
1	7 527 91	<input type="radio"/> Alumínium színű
1	7 528 91	<input checked="" type="radio"/> Fekete színű
1	7 529 91	<input type="radio"/> Gyöngyház színű
		Céliane
1	0 676 46	<input type="radio"/> Fehér színű
1	0 676 47	<input type="radio"/> Titán szürke színű
1	0 648 97	<input type="radio"/> Grafít színű
		Mosaic
1	0 777 46L	<input type="radio"/> Fehér színű

Műszaki jellemzők

- Külső mérete, rögzítő kerete, díszítő kerete és megjelenése teljesen megegyezik az aktuális szerelvénycsaláddal.
- Megtáplálás: 1x CR 2032 3V lithium elemmel (gyárilag szerelt elem várható élettartama 8 - 10 év)
- Por és víz elleni védelem: IP 40 (díszítő kerettel)
- Mechanikus védelem: IK 02
- Zigbee: 2,4 - 2,4835 Hz; IEEE 802.15.4 (LR-WPAN) szabványnak megfelelő adaptív és biztonságos (AES 128) hálózat
- Rádió teljesítmény szintje: REC 70-3 < 20 dBm

Szabvány megfelelőségek: Rádió: 2014/53/EU
CE nyilatkozatok letölthetők: www.legrandoc.com

Zigbee/Mesh hálózatnak köszönhetően az okos végrehajtók (okos csatlakozóaljzatok, okos kapcsolók, okos moduláris eszközök ... stb) ismétlődőként (repeater) is működnek a hálózatban, azaz jellemzően nem az számít, hogy a különböző eszközök milyen messze vannak a központi egységtől, hanem hogy milyen messze vannak a legközelebbi végrehajtótól. Javasolt távolságok: falakkal és bútorokkal akadályozott beltérben maximum 10 méter; szabad térben maximum 150 méter

Elem cseré lépései

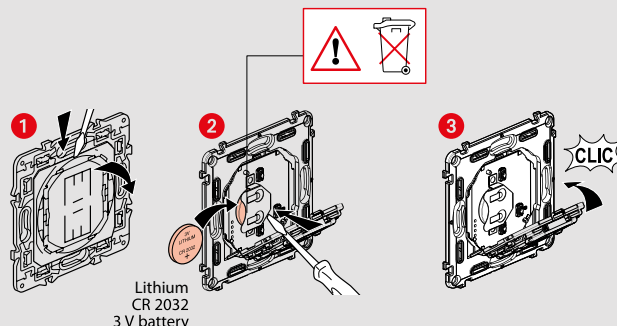



Bármilyen vezetékes megtáplálású Legrand okosotthon (Valena Life, Valena Allure, Céliane, Mosaic és CX³) eszközhöz csatlakoztatható Mosaic modul
Okos egypólusú kapcsolók (nullás és anélküli), okos csatlakozóaljzatok, okos mikromodulok, okos kábelkivezetők közvetlen vezérlésére alkalmas

Csom. **Kat. szám** **Mozgásérzékelő (PIR)**

Elemes megtáplálású (2 x AA) falra szerelhető mozgásérzékelő, amely alkalmas akár 20 darab okos eszköz egyidejű vezérlésére
Telepítéskor ügyeljen arra, hogy ne helyezzen a mozgásérzékelő elé tárgyakat; ne helyezze fűtőtest közelébe; ne helyezze ablakkal szemben
Optimális távolság két mozgásérzékelő között: 6 méter
Optimális rögzítési magasság: 2,5 méter
Elemekkel és használati utasítással szállítva
Készüléken tekerőgombbal változtatható:

- tartási idő: 15 mp és 15 perc között
- érzékelési távolság: 2 és 8 méter között
- fényerő szint: 1 és 1000 lux között

Látószög: 140°
LED állapotjelző különböző funkciókhoz:

- piros villogás: alacsony akkumulátor szint
- fehér villogás: mozgás érzékelés
- egyéb: tanítás funkció

Alábbi okos eszközökhöz vegyesen és szerelvény családtól függetlenül tanítható:

- egypólusú kapcsoló / fényerőszabályzó nulla vezeték nélkül (40. oldal)
- egypólusú kapcsoló / fényerőszabályzó fázis/nulla megtáplálású (39. oldal)
- egypólusú mikrokapcsoló (36. oldal)
- csillárkapcsoló (41. oldal)
- háztartási csatlakozóaljzat (43. oldal)
- vízmentes csatlakozóaljzat (44. oldal)
- hordozható csatlakozóaljzat (45. oldal)
- kábelkivezető (46. oldal)
- P. Mosaic relémodul (48. oldal)
- moduláris kontaktor (47. oldal)
- moduláris impulzus relé (37. oldal)

1 0 648 75 ● Fehér színű

Műszaki jellemzők

- Megtáplálás: cserélhető 2x AA elemmel
- Por és víz elleni védelem: IP 44
- Mechanikus védelem: IK 04
- Működési hőmérséklet: 0 - 45 °C
- Tárolási hőmérséklet: 5 - 45 °C
- Önkioltó anyagból készült (ellenáll az izzóhuzalos vizsgálatnak)
 - aktív részeket szigetelő részek: 850 °C / 30 mp
 - egyéb szigetelő komponensek: 650 °C / 30 mp
- Anyaga: PC (halogénmentes, UV álló)
- Zigbee: 2,4 Ghz - 2,4835 GHz;
- Rádió teljesítménye: < 10 mW

Szabvány megfelelések: 2014/53/EU, CE
CE nyilatkozatok letölthetőek: www.legrandoc.com

Geometriai méretek

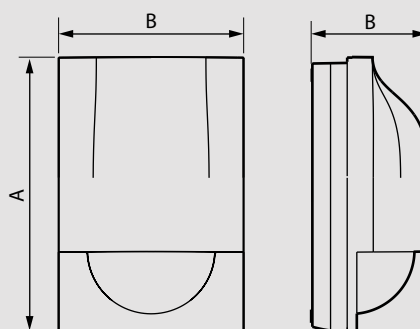

A	B	C
114,5	77	48,5

Mozgásérzékelő felépítése

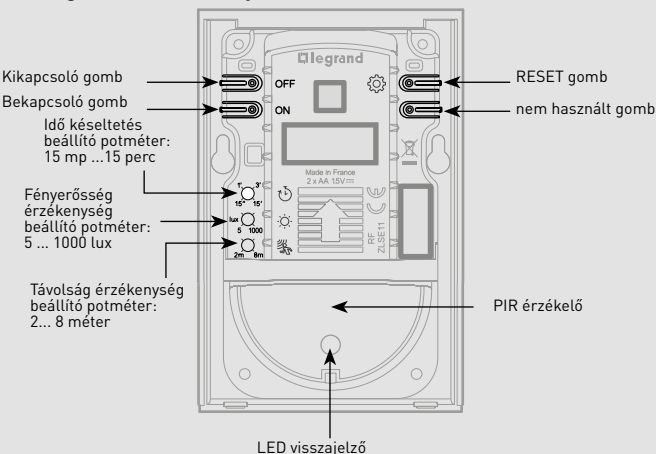

Mozgásérzékelő szak szerű elhelyezése

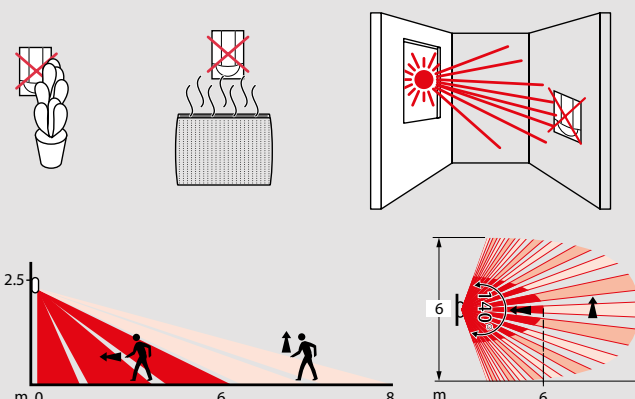

Végrehajtók és távvezérlők kompatibilitási táblázata
58. oldal

okos világítás & dugalj áramköri távvezérlők

hagyományos kapcsolók mögé beépíthető, retrofit távvezérlő mikrokapcsoló



0 676 94

Okos kapcsolók (nullás és anélküli), okos csatlakozóaljzatok, okos mikromodul relék, okos kábelkivezetők közvetlen vezérlésére alkalmas eszköz

Csom. Kat. szám **Távvezérlő mikrokapcsoló**

Bármilyen hagyományos kapcsolót/nyomót képes okos távvezérlő kapcsolóvá alakítani (szerelvénydobozba a hagyományos kapcsolók és nyomógombok mögé szerelhető távvezérlő modul) Egy távvezérlő mikromodul csak egyetlen eszközt képes vezélni!
 Felhasználó által egyszerűen cserélhető elemes kivitel: 1x CR2032 (nincs fázis bemenete!)
 Retrofit felhasználás esetén a szerelvénydobozban lévő összes vezeték végét szigetelje le (semmi esetben se kösse be a modulba!)
 Alábbi okos eszközökhöz vegyesen és szerelvény családtól függetlenül tanítható:
 - egypólusú kapcsoló / fényerőszabályzó nulla vezeték nélkül (40. oldal)
 - egypólusú kapcsoló / fényerőszabályzó fázis/nulla táplálású (39. oldal)
 - egypólusú mikrokapcsoló (36. oldal)
 - csillárkapcsoló (41. oldal)
 - háztartási csatlakozóaljzat (43. oldal)
 - vízmentes csatlakozóaljzat (44. oldal)
 - hordozható csatlakozóaljzat (45. oldal)
 - kábelkivezető (46. oldal)
 - P. Mosaic relémodul (48. oldal)

1

0 676 94

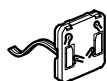

● Fekete színű

Műszaki jellemzők

- Megtáplálás: cserélhető 2x AA elemmel
- Por és víz elleni védelem: IP 44
- Mechanikus védelem: IK 04
- Működési hőmérséklet: 0 - 45 °C
- Tárolási hőmérséklet: 5 - 45 °C
- Önkioltó anyagból készült (ellenáll az izzóhuzalos vizsgálatnak)
 - aktív részeket szigetelő részek: 850 °C / 30 mp
 - egyéb szigetelő komponensek: 650 °C / 30 mp
- Anyaga: PC (halogénmentes, UV álló)
- Zigbee: 2,4 Ghz - 2,4835 GHz;
- Rádió teljesítménye: < 10 mW

Szabvány megfelelések: 2014/53/EU, CE
 CE nyilatkozatok letölthetőek: www.legrandoc.com

Bekötési ábra

Váltókapcsoló

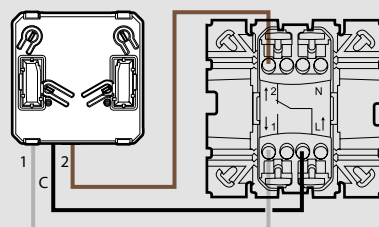

Váltóérintkeős nyomó

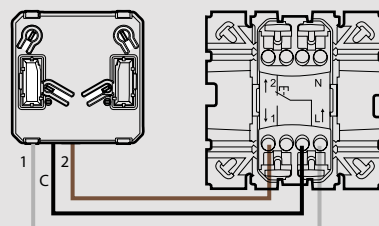

Alkalmazás módja

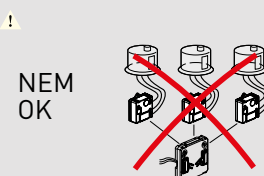
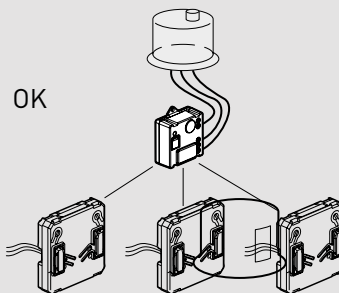
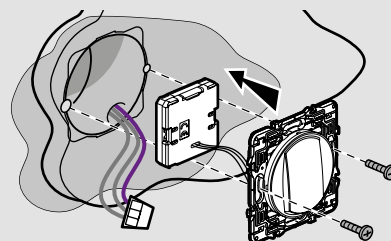

hagyományos váltóérintkezős kapcsolók
 96. oldal



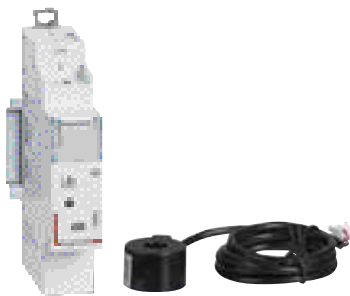

4 121 72

Bármilyen Legrand okosotthon központhoz (Valena Life, Valena Allure, Céliane, Mosaic és CX³) csatlakoztatható kalapsínes készülékek Központtal csatlakoztatva kompatibilis a teljesen ingyenesen letölthető és használható, magyar nyelvű applikációval (Home + Control) valamint beilleszthető az alábbi rendszerekbe: Apple Homekit, Google Home és Amazon Alexa (amelyekkel távvezérlés és hangvezérlés egyaránt megvalósítható)

Műszaki jellemzők - okos túlterhelés korlátozó mérőmodul

- Feszültség: 110/230 V~
- Bekötőkapocs: csavaros
- Beköthető max. vezető-keresztmetszet: 1x 2,5 mm² vagy 2 x 2,5 mm² tömör
- Blankolási méret: 8 mm
- Por és víz elleni védelem: IP 2X / IP3XD)
- Mechanikus védelem: IK 04
- Élettartam:
 - . terhelés nélküli kapcsolás: 20 000 000
 - . fénycsöves terhelés (EN60669-2-1 szerint): 10 000
 - . induktív terhelés (EN60669-2-1 szerint): 10 000
 - . ohmikus terhelés (EN60669-2-5 szerint): 200 000
- Működési hőmérséklet: - 5 / 40 °C
- Tárolási hőmérséklet: -40 / 70 °C
- Önkioltó anyagból készült (ellenáll az izzóhuzalozás vizsgálatnak)
- Anyaga: burkolat: ABS + PC; díszítő keret: PC halogén mentes és UV álló
- Zigbee: 2,4 Ghz - 2,4835 GHz; IEEE 802.15.4 (LR-WPAN) szabványnak megfelelő adaptív és biztonságos (AES 128)hálózat
- Rádió teljesítménye: < 100 mW

Szabvány megfelelések: 2014/53/EU, CE
CE nyilatkozatok letölthetők: www.legrandoc.com

Alkalmazás módja

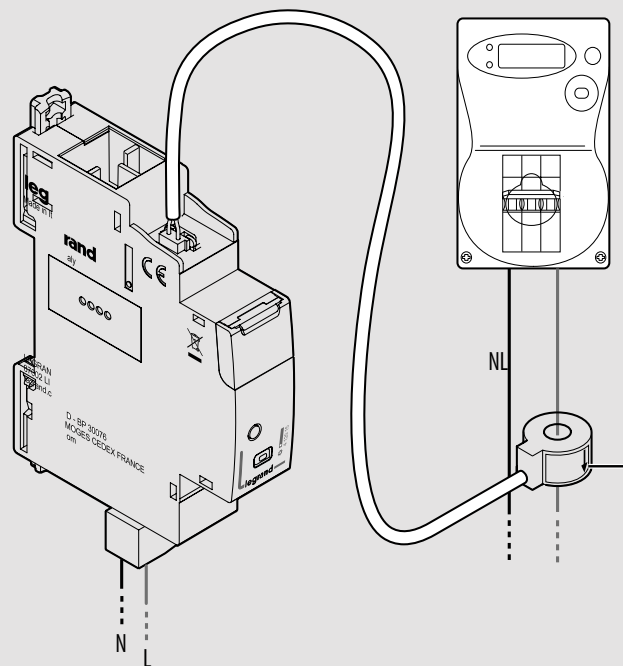

Csom.	Kat. szám	Okos túlterhelés korlátozó mérőmodul
1	4 121 72	<p>1 darab zárt áramváltóval szerelt fogyasztásmérő, amely képes egy egyfázisú áramkör mérésére Kettős szigetelési osztályú kialakítás Lehetővé teszi:</p> <ul style="list-style-type: none"> - a lakás/ház teljes vagy áramköri fogyasztásának mérését - áramkörök kumulált fogyasztását képes megjeleníteni a Home + Control alkalmazásban napi/heti/havi bontásban - előre meghatározott pillanatnyi teljesítményértékek esetén különböző okos eszközök közvetlen vezérlésére képes, azaz előre beállított értékek elérésekor a túlterhelés szabályzó lekapcsolja a hozzárendelt okos eszközöket, meggátolva a hálózat túlterhelését és a kismegszakító lekapcsolását - normál teljesítményszintre történő visszatérés esetén a túlterhelés szabályzó visszakapcsolja az áramtalanított okos eszközöket <p>Készülékek vezérlése a Home + Control alkalmazáson belül történik előre definiált prioritási csoportok alapján, így az előre beállított értékek elérésekor a túlterhelés szabályzó lekapcsolja az alacsonyabb prioritású fogyasztókat</p> <p>Vezérelhető eszközök:</p> <ul style="list-style-type: none"> - háztartási csatlakozóaljzat (43. oldal) - vízmentes csatlakozóaljzat (44. oldal) - hordozható csatlakozóaljzat (45. oldal) - kábelkivezető (46. oldal) - P.Mosaic relémodul (48. oldal) - moduláris kontaktor (47. oldal) <p>Megtáplálás: 110/230 V~ 50/60 Hz Bekötőkapocs: húzókengyeles csavaros Mérhető áramkörök száma: 1P Maximális mérési áram: 80 A Megfelel a kapcsolódó szabványnak: IEC/EN 60669-2-1 1 modul széles (17,5 mm)</p>

Home + Control



magyar nyelvű applikáció
számtalan előnnyel

Home+Control applikáció egyszerű kezelőfelületen teszi elérhetővé a kültéri és beltéri okosotthon funkciókat Android és iOS operációsrendszerű eszközökön egyaránt.

FŐBB FUNKCIÓK:

1. Applikáción keresztül és fali nyomógombokkal egyaránt indítható forgatókönyvek (megérkezés/távozás, ébredés/elalvás és további 4 egyedi forgatókönyv);
2. **Teljes felügyelet világítási, árnyékoló és dugalj áramkörök felett**
3. **Komplett hőmérséklet szabályzás** a lehető legegyszerűbb kezelőfelületen keresztül
4. **Villamos energia fogyasztás mérése és naplózása a teljes otthonra vagy áramkörökre külön-külön.**
5. **Figyelmeztetések** küldése az előre beállított riasztási értékek túllépésére esetén
6. **Elektromos készülékek prioritizálása** és üzemezett lekapcsolása a hálózati túlterhelések elkerülése érdekében



okos forgatókönyv kapcsolók (távvezérlők)

Home + Control alkalmazásban felhasználó által beállított szcenáriók (forgatókönyvek) indítására alkalmas



7 521 86 (elöl és oldalnézet)



7 526 86



0 648 74



0 777 18L



Bármilyen Legrand okosothon központhoz (Valena Life, Valena Allure, Céliane, Mosaic és CX³) csatlakoztatható elemes távvezérlő kapcsolók, amelyek képesek különböző eszközök vezérlésére

Családon belüli hagyományos szerelvényekkel teljesen azonos rögzítő keret, szín, dizájn és méret; sorolókerettel vegyesen alkalmazhatók a különböző eszközök (hagyományos súllyesztett szerelvények, okos súllyesztett szerelvények és távvezérlő kapcsolók)

Felületre ragasztóval vagy csavarral, szerelvény dobozra csavarral rögzíthető, de önálló, hordozható változatban is alkalmazható. Alacsony akkumulátor szintet LED-es visszajelző mutatja

Díszítőkerettel szállítva (cserélhető)

Hagyományos szerelvénycsalád kiegészítőihez kompatibilis (pl: kiemelőkerettel, IP44 vízmentes díszítőkeret, ...)

Csom.	Kat. szám	Megérkezés / távozás távvezérlő
		Egy billentyűs, két mikrokapcsolós változat Akár 100 eszköz egyidejű fel / le kapcsolására is alkalmas Home + Control applikációban előre létrehozható forgatókönyvek aktiválására: megérkezésre és távozásra Alábbi okos eszközökhöz vegyesen és szerelvény családtól függetlenül tanítható: - egypólusú kapcsoló / fényerőszabályzó nulla vezető nélkül (40. oldal) - egypólusú kapcsoló / fényerőszabályzó fázis/nulla megtáplálású (39. oldal) - egypólusú mikrokapcsoló (36. oldal) - csillárkapcsoló (41. oldal) - redőnyvezérlő modul (41. oldal) - redőnykapcsoló (40. oldal) - háztartási csatlakozóaljzat (43. oldal) - vízmentes csatlakozóaljzat (44. oldal) - hordozható csatlakozóaljzat (45. oldal) - kábelkivezető (46. oldal) - P.Mosaic relémodul (48. oldal) - moduláris kontaktor (47. oldal) - moduláris impulzus relé (37. oldal)
1	7 521 86	○ Fehér színű
1	7 522 86	● Elefántcsont színű
1	7 523 86	○ Alumínium színű
1	7 563 86	● Fekete színű
		Valena Allure
1	7 525 86	○ Fehér színű
1	7 526 86	● Elefántcsont színű
1	7 527 86	○ Alumínium színű
1	7 528 86	● Fekete színű
1	7 529 86	○ Gyöngyház színű
		Céliane
1	0 648 72	○ Fehér színű
1	0 648 73	○ Titán sötét színű
1	0 648 74	○ Grafit színű
		Mosaic
1	0 777 15L	○ Fehér színű

Csom.	Kat. szám	Ébredés / elalvás távvezérlő
		Egy billentyűs, két mikrokapcsolós változat Akár 100 eszköz egyidejű fel / le kapcsolására is alkalmas Home + Control applikációban előre létrehozható forgatókönyvek aktiválására: ébredés / elalvás Alábbi okos eszközökhöz vegyesen és szerelvény családtól függetlenül tanítható: - egypólusú kapcsoló / fényerőszabályzó nulla vezető nélkül (40. oldal) - egypólusú kapcsoló / fényerőszabályzó fázis/nulla megtáplálású (39. oldal) - egypólusú mikrokapcsoló (36. oldal) - csillárkapcsoló (41. oldal) - redőnyvezérlő modul (41. oldal) - redőnykapcsoló (40. oldal) - háztartási csatlakozóaljzat (43. oldal) - vízmentes csatlakozóaljzat (44. oldal) - hordozható csatlakozóaljzat (45. oldal) - kábelkivezető (46. oldal) - P. Mosaic relémodul (48. oldal) - moduláris kontaktor (47. oldal) - moduláris impulzus relé (37. oldal)
		Valena Life
1	7 521 89	○ Fehér színű
1	7 522 89	● Elefántcsont színű
1	7 523 89	○ Alumínium színű
1	7 563 89	● Fekete színű
		Valena Allure
1	7 525 89	○ Fehér színű
1	7 526 89	● Elefántcsont színű
1	7 527 89	○ Alumínium színű
1	7 528 89	● Fekete színű
1	7 529 89	○ Gyöngyház színű
		Céliane
1	0 648 84	○ Fehér színű
1	0 648 85	○ Titán sötét színű
1	0 648 86	○ Grafit színű
		Mosaic
1	0 777 18L	○ Fehér színű

okos forgatókönyv kapcsolók (távvezérlők)

Home + Control alkalmazásban felhasználó által beállított scenáriók (forgatókönyvek) indítására alkalmas



7 521 68



0 777 09L



0 676 95

Bármilyen Legrand okosotthon központhoz (Valena Life, Valena Allure, Céliane, Mosaic és CX³) csatlakoztatható elemes távvezérlő kapcsolók, amelyek képesek különböző eszközök vezérlésére. Családon belüli hagyományos szerelvényekkel teljesen azonos rögzítő keret, szín, dizájn és méret; sorolókerettel vegyesen alkalmazhatók a különböző eszközök (hagyományos süllyesztett szerelvények, okos süllyesztett szerelvények és távvezérlő kapcsolók). Felületre ragasztóval vagy csavarral, szerelvény dobozra csavarral rögzíthető, de önálló, hordozható változatban is alkalmazható. Alacsony akkumulátor szintet LED-es visszajelző mutatja. Díszítőkerettel szállítva (cserélhető). Hagyományos szerelvénycsalád kiegészítőihez kompatibilis (pl. kiemelőkerettel, IP44 vízmentes díszítőkeret, ...)

Csom.	Kat. szám	Négyes forgatókönyv távvezérlő
		Két billentyűs, négy mikrokapcsolós változat, négy különböző forgatókönyv elindítására. Akár 100 eszköz egyidejű fel/le kapcsolására is alkalmas. Home + Control applikációban előre létrehozható forgatókönyvek aktiválására: 4 darab egyedileg elnevezhető forgatókönyv. Alábbi okos eszközökhöz vegyesen és szerelvény családtól függetlenül tanítható: <ul style="list-style-type: none"> - egypólusú kapcsoló / fényerőszabályzó nulla vezető nélkül (40. oldal) - egypólusú kapcsoló / fényerőszabályzó fázis/nulla megáplálás (39. oldal) - egypólusú mikrokapcsoló (36. oldal) - csillárkapcsoló (41. oldal) - redőnyvezérlő modul (41. oldal) - redőnykapcsoló (40. oldal) - háztartási csatlakozóaljzat (43. oldal) - vízmentes csatlakozóaljzat (44. oldal) - hordozható csatlakozóaljzat (45. oldal) - kábelkivezető (46. oldal) - P. Mosaic relémodul (48. oldal) - moduláris kontaktor (47. oldal) - moduláris impulzus relé (37. oldal)
		Valena Life
1	7 521 68	<input type="radio"/> Fehér színű
1	7 522 68	<input type="radio"/> Elefántcsont színű
1	7 523 68	<input type="radio"/> Alumínium színű
		Valena Allure
1	7 525 68	<input type="radio"/> Fehér színű
1	7 526 68	<input type="radio"/> Elefántcsont színű
1	7 527 68	<input type="radio"/> Alumínium színű
1	7 528 68	<input checked="" type="radio"/> Fekete színű
1	7 529 68	<input type="radio"/> Gyöngyház színű
		Céliane
1	0 677 55	<input type="radio"/> Fehér színű
1	0 677 56	<input type="radio"/> Titán szürke színű
1	0 677 57	<input type="radio"/> Grafit színű
		Mosaic
1	0 777 09L	<input type="radio"/> Fehér színű
		Kézi távirányító
		Kulcstartóra szerelhető változat
1	0 676 95	<input checked="" type="radio"/> Fekete színű

Műszaki jellemzők

- Külső mérete, rögzítő kerete, díszítő kerete és megjelenése teljesen megegyezik az aktuális szerelvénycsaláddal.
- Megtáplálás: 1x CR 2032 3V lithium elemmel (gyárilag szerelt elem várható élettartama 8 - 10 év)
- Por és víz elleni védelem: IP 40 (díszítő kerettel)
- Mechanikus védelem: IK 02
- Zigbee: 2,4 - 2,4835 Hz; IEEE 802.15.4 (LR-WPAN) szabványnak megfelelő adaptív és biztonságos (AES 128) hálózat
- Rádió teljesítmény szintje: REC 70-3 < 20 dBm

Szabvány megfelelőségek: Rádió: 2014/53/EU
CE nyilatkozatok letölthetők: www.legrandoc.com

Zigbee/Mesh hálózatnak köszönhetően az okos végrehajtók (okos csatlakozóaljzatok, okos kapcsolók, okos moduláris eszközök ... stb) ismétlődőként (repeater) is működnek a hálózatban, azaz jellemzően nem az számít, hogy a különböző eszközök milyen messze vannak a központi egységtől, hanem hogy milyen messze vannak a legközelebbi végrehajtótól. Javasolt távolságok: falakkal és bútorokkal akadályozott beltérben maximum 10 méter; szabad térben maximum 150 méter

Elem cseré lépései

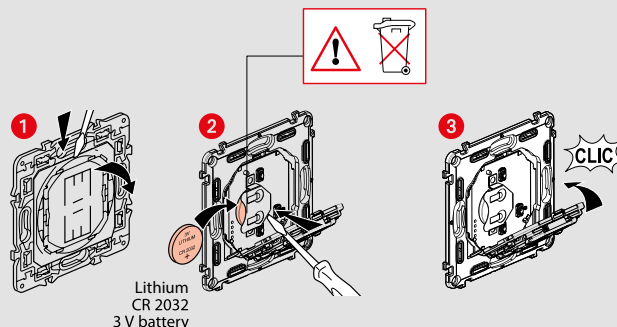

" Vajon otthon most
mi lehet ?"



ÉRZÉKELŐK

ÁLLANDÓ FELÜGYELETET BIZTOSÍTHAT OTTHONÁBAN ÉS ANNAK KÖRNYEZETÉBEN IS

A Netatmo okos kameráknak köszönhetően otthona és környezete is állandó felügyeletet élvez. A beltéri és kültéri kamera egyaránt a Netatmo Security applikáción keresztül üzemelhető be és érhető el. Az értesítések és riasztások ezen az applikáción keresztül jutnak el a felhasználó okostelefonjára. A felhő szolgáltatás biztosítja adataink védelmét és teljesen ingyenesen jár a termék mellé, bármilyen extra költség és havidíj nélkül.

Értesüljön azonnal arról, hogy mi történik otthonában, vagy annak környezetében a Home + Security applikáción keresztül.

EZENTÚL MINDIG SZEMMEL TARTHATJA OTTHONÁT KIVÜL, BELÜL



Netatmo kamerák

Bármikor ellenőrizheti, hogy mi történik az épületen belül és kívül egyaránt



Netatmo riasztók

Beltéri füst és szénmonoxid érzékelők felszerelésével nyugodtan alhat, hiszen bármilyen gond esetén a készülékek magas hangerejű riasztást indítanak



Netatmo időjárás állomás

Pontos és átfogó képet biztosít a jelenlegi időjárási helyzetéről valamint az elkövetkezendő 7 napos előrejelzésről

OKOS ÉRZÉKELŐK

ÁLTAL ÁTADOTT INFORMÁCIÓK

ÁTADOTT INFORMÁCIÓK

Pillanatnyi villamos fogyasztás [W]

Víz, gáz és villamosenergia számlálás impulzus bemeneten keresztül

Füst (beltéri)

Szénmonoxid, CO (beltéri)

Szédioxid, CO₂ (beltéri)

Hőmérséklet (beltéri) [°C]

Hőmérséklet (kültéri) [°C]

Páratartalom (beltéri) [%]

Páratartalom (kültéri) [%]

Zajszint (beltéri) [dB]

Légnyomás (kültéri) [mbar]

Szélerősség és szélirány (kültéri)

Esőmennyiség (kültéri)

Videó és hang (beltéri)

Videó és hang (kültéri)

Nyílászáró állapot (nyitott / zárt)

okos fogyasztásmérő - 230 V~

pillanatnyi és kumulált fogyasztás mérése



4 120 15

Bármilyen Legrand okosotthon központhoz (Valena Life, Valena Allure, Céliane, Mosaic és CX³) csatlakoztatható kalapsínes készülékek Központtal csatlakoztatva kompatibilis a teljesen ingyenesen letölthető és használható, magyar nyelvű applikációval (Home + Control) valamint beilleszthető az alábbi rendszerekbe: Apple Homekit, Google Home és Amazon Alexa (amelyekkel távvezérlés és hangvezérlés egyaránt megvalósítható)

RJ45 Ethernet csatlakozó

Impulzus bemenetek: meleg/hidegvíz, gáz

TIC bemenet villamos fogyasztás mérőhöz (vagy Linky)

Navigációs tekerőgomb

Wi-Fi visszajelző

Teljes fogyasztás mérési bemenet

Áramváltó csatlakozási pontok



Csom.	Kat. szám	Okos fogyasztásmérő
1	4 120 15	<p>1 darab zárt áramváltóval szerelt fogyasztásmérő, amely képes egy egyfázisú áramkör mérésére Kettős szigetelési osztályú kialakítás Lehetővé teszi:</p> <ul style="list-style-type: none"> - a lakás/ház teljes vagy áramköri fogyasztásának mérését - áramkörök kumulált fogyasztását képes megjeleníteni a Home + Control alkalmazásban napi/heti/havi bontásban - riasztások küldése, amennyiben a fogyasztás meghalad egy előre beállított értéket <p>Megtáplálás: 110/230 V~ 50/60 Hz Bekötőkapocs: húzókegyeles csavaros Pólusszám: 1P Maximális mérési áram: 80 A Megfelel a kapcsolódó szabványnak: IEC/EN 60669-2-1</p> <p>Okos fogyasztásmérő 1 modul széles (17,5 mm)</p>

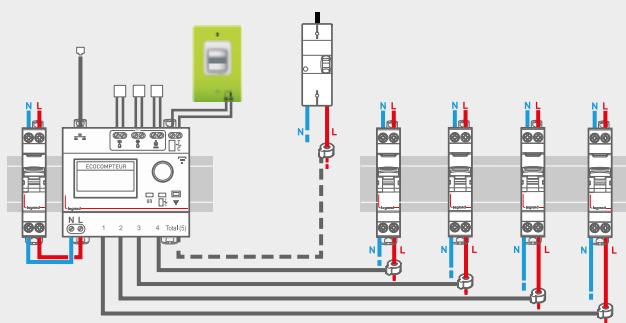

okos mérőközpontok - 230 V~

Ecometer energiaközpont



4 120 30

Bármilyen Legrand okosotthon központhoz (Valena Life, Valena Allure, Céliane, Mosaic és CX³) csatlakoztatható kalapsínes készülékek Központtal csatlakoztatva kompatibilis a teljesen ingyenesen letölthető és használható, magyar nyelvű applikációval (Home + Control) valamint beilleszthető az alábbi rendszerekbe: Apple Homekit, Google Home és Amazon Alexa (amelyekkel távvezérlés és hangvezérlés egyaránt megvalósítható)

Csom.	Kat. szám	EcoMeter energiaközpont
		Akár 5 különböző egyfázisú áramkör mérésére és 3 különböző impulzus jel fogadására alkalmazható energiaközpont Rj45 csatlakozóval szerelve a vezetékes csatlakoztatás érdekében Fogyasztás mérése áramváltón keresztül (kat.szám 4 120 30 nem tartalmaz áramváltót) Kettős szigetelési osztályú kialakítás Lehetővé teszi: - a lakás/ház teljes fogyasztásának és áramköri fogyasztásának mérését - áramkörök kumulált fogyasztásának megjelenítése napi/heti/havi bontásban - 3 különböző impulzus bemenet fogadása (vízóra, gázóra, villanyóra) - riasztások küldése, amennyiben a mért adatok meghaladják egy előre beállított értéket Megtáplálás: 110/230 V~ 50/60 Hz Bekötőkapocs: húzókegyeles csavaros Maximális mérési áram: 72 A (áramváltóval) Megfelel a kapcsolódó szabványnak: IEC/EN 60669-2-1
1	4 120 30	EcoMeter energiaközpont áramváltó nélkül
1	4 120 31	EcoMeter energiaközpont 3 darab áramváltóval
1	4 120 08	Kiegészítő áramváltó EcoMeter energiaközponthoz



falon kívüli és süllyesztett elosztószekrények
89. oldal



Műszaki jellemzők - Ecometer energiaközpont

- Feszültség: 110/230 V~
- Bekötőkapocs: csavaros
- Beköthető max. vezető-keresztmetszet: 1x 2,5 mm² vagy 2 x 2,5 mm² tömör
- Blankolási méret: 8 mm
- Por és víz elleni védelem: IP 2X / IP3XD)
- Mechanikus védelem: IK 04
- Élettartam:
 - . terhelés nélküli kapcsolás: 20 000 000
 - . fénycsöves terhelés (EN60669-2-1 szerint): 10 000
 - . induktív terhelés (EN60669-2-1 szerint): 10 000
 - . ohmikus terhelés (EN60669-2-5 szerint): 200 000
- Működési hőmérséklet: - 5 / 40 °C
- Tárolási hőmérséklet: -40 / 70 °C
- Önkioltó anyagból készült (ellenáll az izzóhuzalozás vizsgálatnak)
- Anyaga: burkolat: ABS + PC; díszítő keret: PC halogén mentes és UV álló
- Zigbee: 2,4 Ghz - 2,4835 GHz; IEEE 802.15.4 (LR-WPAN) szabványnak megfelelő adaptív és biztonságos (AES 128)hálózat
- Rádió teljesítménye: < 100 mW

Szabvány megfelelések: 2014/53/EU, CE
CE nyilatkozatok letölthetők: www.legrandoc.com

Alkalmazás módja

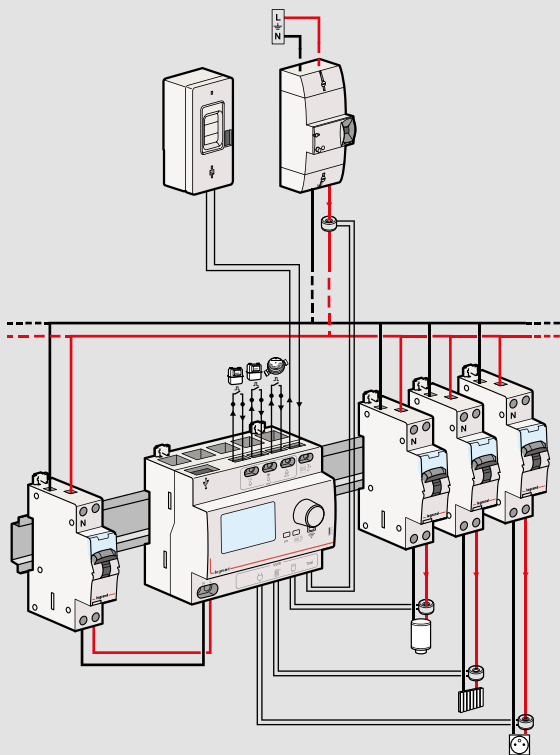

HOME + SECURITY **FUNCKIÓK** ÉS ESZKÖZÖK

**HÁROM FÉLE
ESZKÖZÖK**

Ház körüli és épületen belüli biztonság megvalósítása vezeték nélküli okos eszközökkel, amelyek azonnali riasztások végrehajtására képesek

BELTÉRI KAMERA ÉS KIEGÉSZÍTŐK



BETÉRI ÉRZÉKELŐK



KÜLTÉRI EGYSÉGEK





A Netatmo beltéri kamera arcfelismerő technológiája egyedülálló megoldást nyújt az okosotthonok kamera piacán. A kamera megtanulja azonosítani a család minden tagját, név szerint nyilvántartja az embereket és értesíti a felhasználót, ha egy idegen jelenik meg. A rendszer segítségével a felhasználók azonnal tudni fogják, ki mikor ér haza. Regisztrálásra kerülnek a gyerekek hazaérkezésének időpontja, és a szülők azonnal értesítéseket kapna, pl «Sára is home». A kamera szintén megnyugtatja az idős szülőket gondozó embereket. Minden családtag esetében a felhasználó dönti el, hogy a rendszer küldjön-e értesítést, vagy tárolja a felvételeket. A szülők képesek arra is, hogy tiszteletben tartsák a gyermekek egyéni adatvédelmi igényeit. A rögzített videók és azonosító adatok teljesen privát helyen maradnak, köszönhetően a kamera helyi SD kártyájának.

A rendszerhez sziréna és nyitásérzékelők is csatlakozathatók maximálva így az épületen belüli biztonságot.

A fotoelektromos (optikai) Netatmo füstjelző biztonságos nagy mértékben hozzájárul az otthon biztonságához. Ha tűz esetén beindul a 85 dB-es riasztó valamint azonnal riasztást küld az okostelefonra / táblagépre, azonnal beavatkozást engedve a probléma megoldására akkor is, ha épp nem tartozkodik otthon senki.

Az okos szénmonoxid érzékelőnek köszönhetően nyugodtan aludhat annak tudatában, hogy bármilyen szénmonoxid szivárgás esetén a nagy hangerejű riasztó azonnal felébreszt minden lakót.

A Netatmo kültéri térfelügyelő kamera minden mozgást érzékel, és azonnali jelentést küld az alkalmazásnak abban az esetben, ha valaki a ház körül tartózkodik. Bármikor megfigyelhető a kamerakép, sőt a beépített mikrofon segítségével a környező hang is meghallgatható. Beépített fényszórókkal és infra LED-ekkel éjszaka is maximális védelmet biztosít. Az adatokat az SD-kártyán tárolják, de lehetőségük van feltölteni egy személyes FTP-szerverre.

Az okos ajtócsengő hang és videó átvitelre egyaránt alkalmas

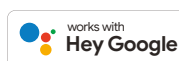

NSC-PRO

Legrand Security okosotthon rendszer: teljesen ingyenesen letölthető és használható (előfizetési díj mentes), applikációval: Home + Security (Android 5.0-tól, vagy a legfrissebb iOS)
Gyárilag támogatott rendszerek: Apple Homekit, Google Home és Amazon Alexa

Főbb tudnivalók

Beltéri kamera háztartási csatlakozón keresztül egyszerűen megtáplálható

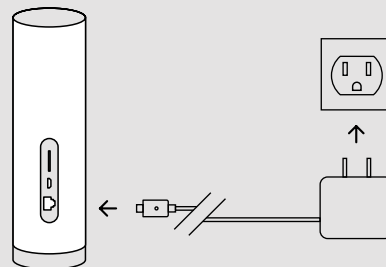

Célszerű a bejárati ajtóval szemben elhelyezni, az arcfelismerés funkció maximális kihasználása érdekében

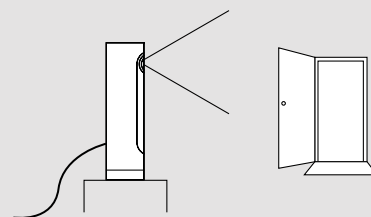

Közvetlen napfényrel szemben nem célszerű elhelyezni a kamerát, mivel nagy mértékben csökken az arcfelismerés hatékonysága

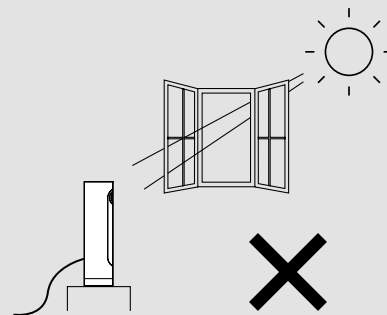

További elhelyezési tanácsok:

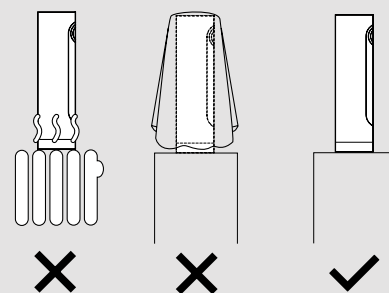

Beltéri kamera semmi esetben sem használható kültéri egységként!

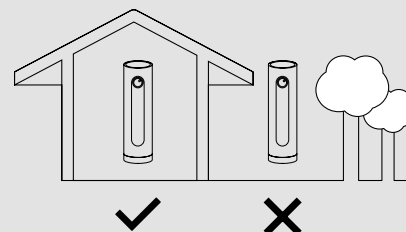

Csom.	Kat. szám	Netatmo okos beltéri kamera
1	NSC-PRO	<p>Közvetlen a Wi-Fi vagy az Ethernet hálózatra csatlakoztatható (RJ45 csatlakozóval szerelve) Ingyenesen letölthető Home + Security alkalmazással beüzemelhető és vezérelhető beltéri kamera, amelyre különböző kiegészítők csatlakoztathatók:</p> <ul style="list-style-type: none"> - beltéri, vezeték nélküli sziréna (kat. szám NIS01-PRO) - giroszkópos, vezeték nélküli nyitásérzékelők (kat. szám DTG-PRO) <p>Beépített arcfelismerővel rendelkező kamera, amely képes felismerni a beállított személyeket és ezáltal élesíteni vagy kiiktatni a riasztó rendszert (nyitás érzékelő és sziréna) Okos telefonról és táblagépről bármikor megtekinthető kamerakép Mozgás esetén a rendszer azonnal képes figyelmeztetést küldeni illetve az esetet videóként rögzíteni:</p> <ul style="list-style-type: none"> - belső micro SD kártyára (8 GB-os kártya tartozékként szállítva, amely akár 32 Gb-ig bővíthető újabb kártyával) - Netatmo felhőbe - felhasználó által beállított Dropbox tárhelyre - felhasználó által beállított FTP szerverre <p>Riasztások/értesítések testre szabhatók a Netatmo Security applikációban. Kamera kép és a felügyelet applikáción keresztül bármikor kikapcsolható illetve élesíthető 1080p Full-HD kamera. Infravörös érzékelés Látószög: 130 ° Háztartási csatlakozós megtáplálás Hálózati követelmények: Wi-Fi 802.11 b / g / n (2,4 GHz) vagy RJ 45 10/100 Mbps Ethernet porttal Méretek: 45 x 45 x 155 mm Csomag tartalma:</p> <ul style="list-style-type: none"> - 1 db beltéri alumíniumvázás kamera - 1 db 8 GB micro SD kártya - 1 db USB kábel (megtáplálás) - 1 db tápegység + adapter <p>○ Arany / alumínium színű</p>

okos beltéri kamera

arcfelismerésre képes beltéri kamera



NIS01-PRO



DTG-PRO

Netatmo okosotthon rendszer: teljesen ingyenesen letölthető és használható (előfizetési díj mentes), applikációval: Home + Security (Android 5.0-tól, vagy a legfrissebb iOS)
Gyárilag támogatott rendszerek: Apple HomeKit, Google Home és Amazon Alexa

Főbb tudnivalók

Sziréna elhelyezésének lehetőségei

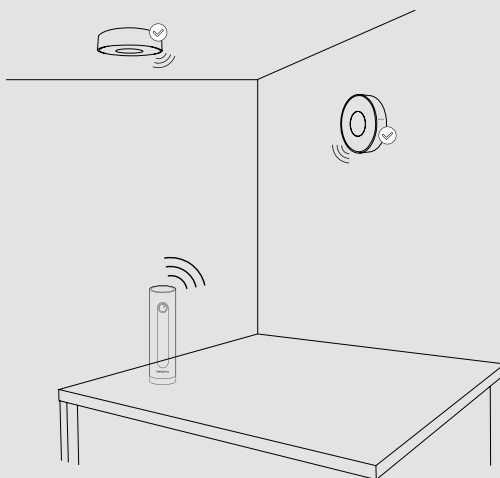

Fali konzol rögzítését követően a sziréna egyszerűen felhelyezhető és eltávolítható

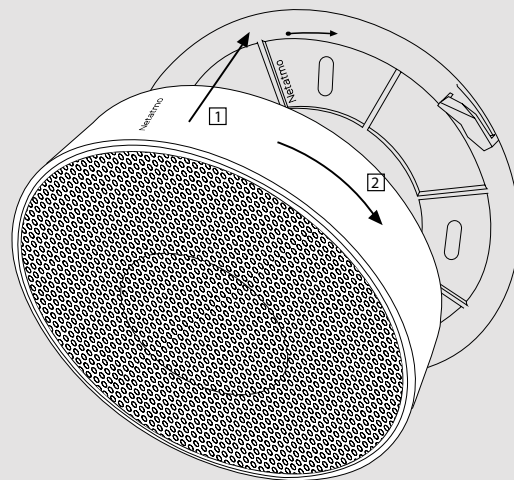

Okos nyitásérzékelő elhelyezése

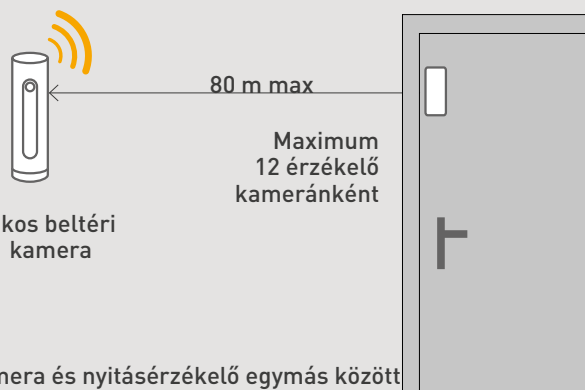

Kamera és nyitásérzékelő egymás között vezeték nélkül kommunikál

Csom. Kat. szám Netatmo okos beltéri kamera kiegészítők

Kizárólag Netatmo okos beltéri kamerával együtt használható egységek
Beltéri kamerával történő kommunikáció: alacsony fogyasztású bluetooth (BLE) kapcsolaton keresztül

Beltéri sziréna

Vezeték nélkül 4x AA elemmel (tartozékként szállítva) működtethető vagy USB kábellel megtáplálható (nem tartozék)

Maximális hangerő: 110 dB

Különböző hangok kiválaszthatóak: gyerek sírás, kutya ugatás, riasztó, stb...

Riasztás automatikus indítása/leállítása az okos beltéri kamera állapota alapján

Kézzel is indítható riasztás az applikáción keresztül

Kameránként maximum 1 darab sziréna csatlakoztatható

Felületre csavarral rögzíthető

Méretetek: Ø130 mm, mélység 35 mm

Csomag tartalma:

- 1 db riasztó egység
- 4 db AA elem
- 1 db szerelő készlet (felületre szereléshez)
- használati utasítás

1

NIS01-PRO

○ Szürke / fehér színű

Vezeték nélküli nyitásérzékelő készlet

3 darab vezeték nélküli nyitásérzékelő, amely ajtó és ablak nyitás érzékelésre egyaránt alkalmazható

Mágnes nélküli, giroszkópos kialakítás

2x AA elemes kialakítás (tartozékként szállítva)

Egy érzékelő egyetlen egységből áll (nem két részből mint a hagyományos reed relés megoldás) és csak a nyíló részre kell rögzíteni

Maximális távolság az okos beltéri kamerától: 80 m

Maximális nyitásérzékelő kameránként: 12 db (azaz 4 csomag)

Felületre ragasztható kivitel

Méretetek: 76 x 30,4 x 15,8 mm

Csomag tartalma:

- 3 db nyitásérzékelő
- 3x2 db AA elem
- kétoldalú ragasztó készlet
- használati utasítás

1

DTG-PRO

○ Fehér színű

okos kültéri kamerák

robusztus kültéri kamerák nagy fényerejű és infra LED-ekkel



NOC-PRO

NOC-S-PRO

Legrand Security okosotthon rendszer: teljesen ingyenesen letölthető és használható (előfizetési díj mentes), applikációval: Home + Security (Android 5.0-tól, vagy a legfrissebb iOS)
Gyárilag támogatott rendszerek: Apple HomeKit, Google Home és Amazon Alexa

Csom.	Kat. szám	Okos kültéri kamerák
		<p>Közvetlen a Wi-Fi hálózatra csatlakoztatható Ingyenesen letölthető Home + Security alkalmazással beüzemelhető és vezérelhető kültéri kamerák Nagyteljesítményű LED reflektor (12 W), amely mozgás esetén automatikusan felkapcsolhat, illetve alkalmazáson keresztül is vezérelhető Nagy teljesítményű alakzat felismerés: akár 20 méter Nagy teljesítményű éjjellátó funkció: akár 15 méter Különbőséget képes tenni emberek állatok és járművek között Okos telefonról és táblagépről bármikor megtekinthető kamerakép Mozgás esetén a rendszer azonnal képes figyelmeztetést küldeni illetve az esetet videóként rögzíteni:</p> <ul style="list-style-type: none"> - belső micro SD kártyára (8 GB-os kártya tartozékként szállítva, amely akár 32 Gb-ig bővíthető kártyacserevel) - Netatmo felhőbe - felhasználó által beállított Dropbox tárhelyre - felhasználó által beállított FTP szerverre <p>Riasztások/értesítések testre szabhatók a Netatmo Security applikációban. Kamera kép és a felügyelet applikáción keresztül bármikor kikapcsolható illetve élesíthető 1080p Full-HD kamera, 8x digitális zoom-mal Látószög: 100 ° Applikáción keresztül szoftveresen kitakarhatók részek, így az ott történő mozgásra nem reagál a rendszer Magas UV védelem Időjárásálló kialakítás: IPx6 Sorkapcsos megtáplálás: L+N+PE Hálózati követelmények: Wi-Fi 802.11 b / g / n (2,4 GHz) Méretek: 50 x 110 x 200 mm Csomag tartalma:</p> <ul style="list-style-type: none"> - 1 db kültéri kamera - 1 db 8 GB micro SD kártya - Rögzítő konzol - Védőburkolat <p>Normál változat Beépített szirénát nem tartalmaz</p> <p>1 NOC-PRO <input type="radio"/> Fekete</p> <p>Beépített szirénával szerelt változat Maximális hangerő: 105 dB</p> <p>1 NOC-S-PRO <input type="radio"/> Fekete</p>

Főbb tudnivalók

Hagyományos kültéri lámpa helyére felszerelhető

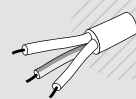
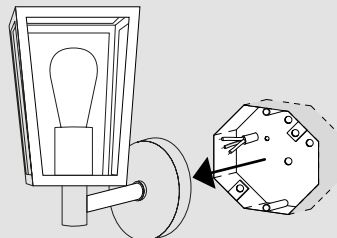

100-240V

Ügyeljen arra, hogy a kamera biztosan érzékelje azon objektumokat, amelyek felismerésére képes

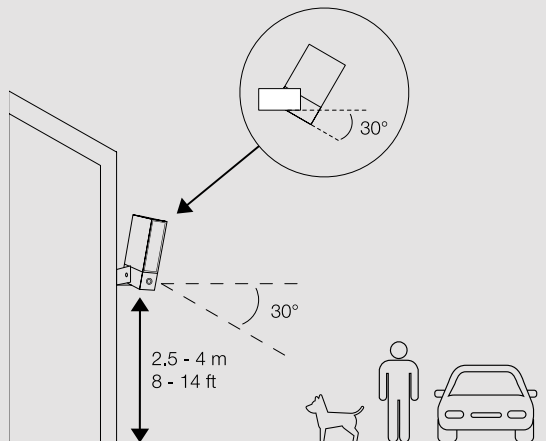

okos kapucsengő

kamerával, mikrofonnal és hangszórával szerelve



NDB-PRO

Legrand Security okosothon rendszer: teljesen ingyenesen letölthető és használható (előfizetési díj mentes), applikációval: Home + Security (Android 5.0-tól, vagy a legfrissebb iOS)
Gyárilag támogatott rendszerek: Apple Homekit, Google Home és Amazon Alexa

Csom.	Kat. szám	Okos kapucsengő
1	NDB-PRO	<p>Közvetlen a Wi-Fi hálózatra csatlakoztatható Ingyenesen letölthető Home + Security alkalmazással beüzemelhető és vezérelhető kültéri videós kapucsengő, amely mikrofonnal és hangszórával rendelkezik, így telefonon keresztül láthatja és beszélhet a becsöngető látogatóval Mozgás érzékeléskor automatikusan elindul a hang és videórögzítés Csengő megnyomásakor azonnal jelzés érkezik a telefonra, amelyet elutasíthat vagy fogadhat Széles látószögű, Full HD kamera (160°) éjjellátó és HDR funkcióval Időjárásálló kivitel: IP ?? Magas titkosítási szint: IPsec, TLS Méret [mm]: 135 x 45 x 29 Tápellátás: 8- 24 V (USB) vagy 230 V- (sorkapcsos)</p> <p>Csomag tartalma: - fali okos kapucsengő - fali rögzítő keret okos kapucsengőhöz - fúrósablon - oldalirányban 25°dőlésű kiemelőkeret annak érdekében, hogy a kamera teljes látószögben lássa azt aki csenget - beltéri csengő modul - szerelési kiegészítők</p> <p>○ Fehér / szürke / fekete színű</p>

Főbb tudnivalók

- Kapucsengő főbb részei:
A - Infra LED
B - Állapotjelző LED
C - Kamera
D - Hangszóró
E - Mikrofon
F - Csengő gomb

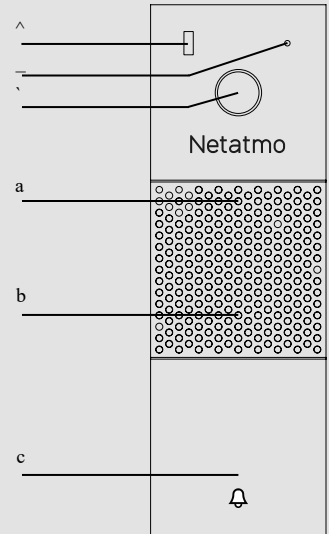

Hagyományos csengő bekötése

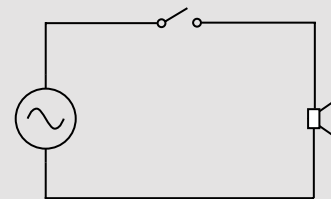

Okos csengő bekötése (meglévő beltéri csengővel párhuzamosan be kell kötni a beltéri csengőmodult)

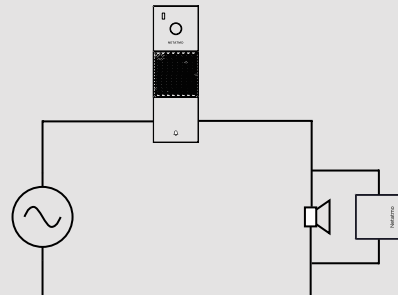

Okos csengő tartozéka egy 25° dőlésszögű kiemelőkeret annak érdekében, hogy a kamera teljes látószögben láthassa azt aki csenget

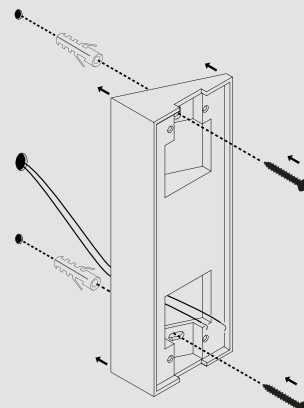



NSA-PRO-EU

Legrand Security okosotthon rendszer: teljesen ingyenesen letölthető és használható (előfizetési díj mentes), applikációval: Home + Security (Android 5.0-tól, vagy a legfrissebb iOS)
Gyárilag támogatott rendszerek: Apple Homekit, Google Home és Amazon Alexa

Csom.	Kat. szám	Okos füstérzékelő riasztó
1	NSA-PRO-EU	<p>Füst érzékelése esetén 85 dB hangerejű riasztást indít el valamint okos telefonra / táblagépre azonnali értesítést küld</p> <p>Közvetlen a Wi-Fi hálózatra csatlakoztatható</p> <p>Ingyenesen letölthető Home + Security alkalmazással beüzemelhető és vezérelhető beltéri füstérzékelő</p> <p>Megtáplálás: 10 éves várható élettartamú nem cserélhetőbeépített akkumulátorral szerelve (az érvényben lévő jogszabályok miatt füstérzékelőket bizonyos időszakonként cserélni kell, hiszen mérési pontosságuk az idő előrehaladtával csökkenhet)</p> <p>Hálózati követelmények: Wi-Fi 802.11 b / g / n (2,4 GHz)</p> <p>Méretek: 44 mm mélység; 115 mm átmérő</p> <p>Fali rögzítőkonzollal és rögzítési kiegészítővel szállítva</p> <p>○ Fehér</p>

Főbb tudnivalók

Fali konzol fehelyezését követően az érzékelő könnyen fel- és leszerelhető

- A - Fali konzol
- B - Perforációk a füst érzékelőhöz
- C - Piros és kék állapotjelző LED-ek
- D - Deaktiváló gomb
- E - Riasztó

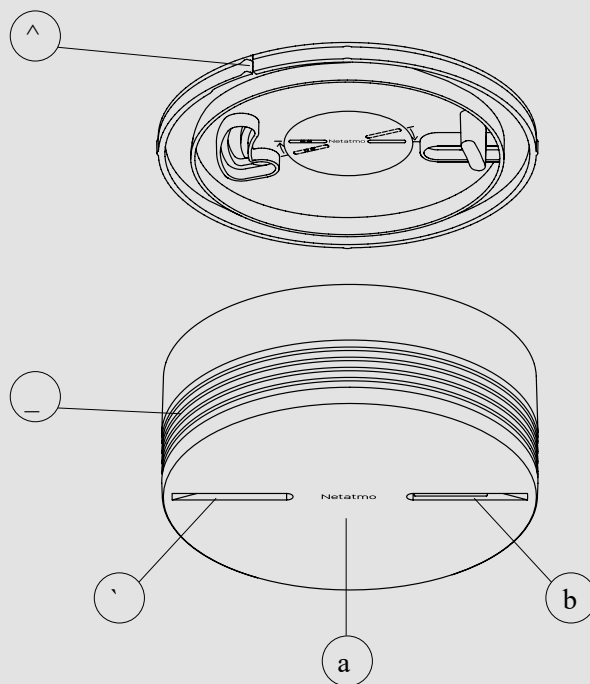

Füstérzékelő elhelyezése az alábbi helyiségekbe javasolt

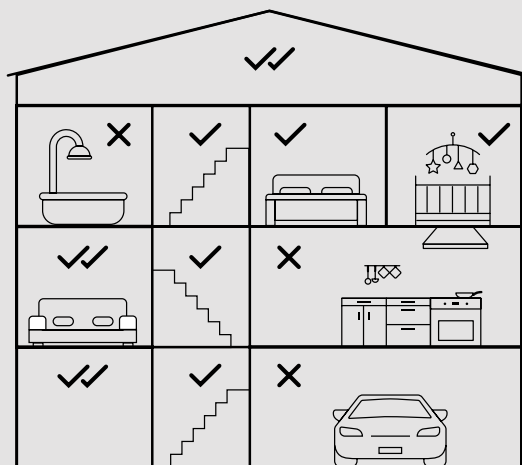

okos füstérzékelő riasztó

esztétikus kialakítás



NCO-PRO

Legrand Security okosothon rendszer: teljesen ingyenesen letölthető és használható (előfizetési díj mentes), applikációval: Home + Security (Android 5.0-tól, vagy a legfrissebb iOS)
Gyárilag támogatott rendszerek: Apple Homekit, Google Home és Amazon Alexa

Csom.	Kat. szám	Okos szén-monoxid (CO) riasztó
1	NCO-PRO	<p>Szén-monoxid érzékelése esetén 85 dB hangerejű riasztást indít el valamint okos telefonra / táblagépre azonnali értesítést küld</p> <p>Közvetlen a Wi-Fi hálózatra csatlakoztatható</p> <p>Ingyenesen letölthető Home + Security alkalmazással beüzemelhető és vezérelhető beltéri füstérzékelő</p> <p>Megtáplálás: 10 éves várható élettartamú nem cserélhetőbeépített akkumulátorral szerelve</p> <p>Hálózati követelmények: Wi-Fi 802.11 b / g / n (2,4 GHz)</p> <p>Méreték [mm]: 100 x 100 x 23</p> <p>Fali rögzítőkonzollal és rögzítési kiegészítővel szállítva</p> <p>○ Fehér</p>

Főbb tudnivalók

Riasztó elhelyezésének lehetőségei

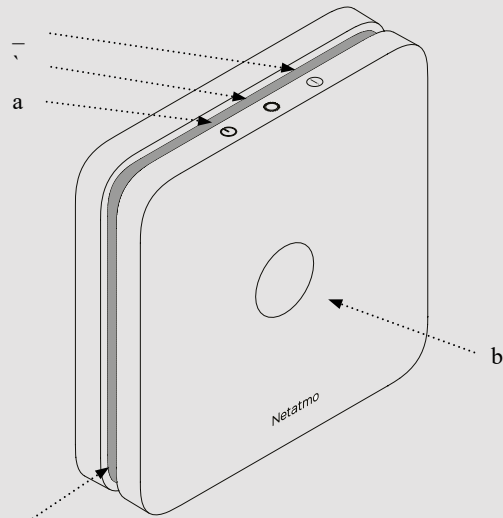

Érzékelő elhelyezése az alábbi helységekbe javasolt

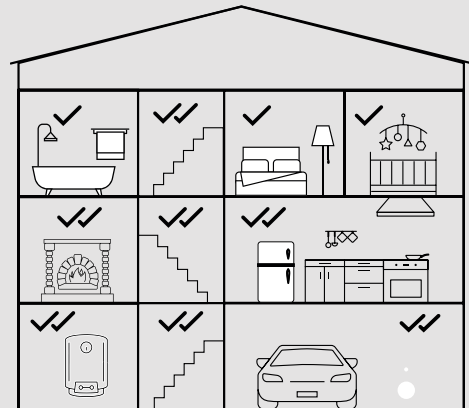

Hőmérséklet, páratartalom, légnyomás, széndioxid (CO₂) zajsztint valamint esőszint és szélérzékelés mérése időjárás központtal valamint a hozzá csatlakoztatható kiegészítővel

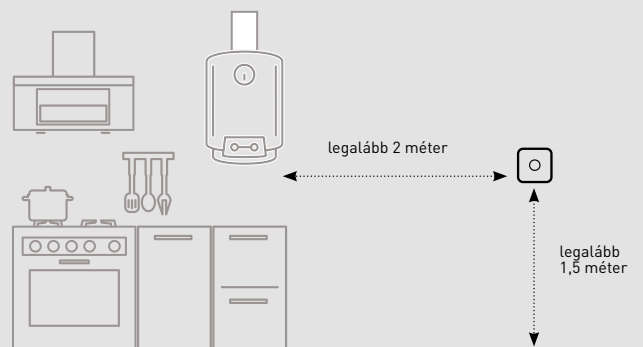

Időjárás állomás Levegő minőség érzékeléssel

Android és iOS

rendszerekhez egyaránt illeszthető



n Hőmérséklet, páratartalom, légnyomás, széndioxid (CO₂) és zajszint mérés beltéri és kültéri egységekkel

n Esőszint és szélérzékelés mérése a központhoz párosítható kültéri kiegészítővel

n Aktuális időjárás és 7 napos előrejelzés

n Prémium minőségű megjelenés

n Online adattárolás és elérés

n Nincs előfizetési díj sem egyéb rejtett költségek

- Mérések :
- Beltéri hőmérséklet
 - Beltéri páratartalom
 - Beltéri levegőminőség
 - Zajszint



Méretük :
Ø 45 x 155 mm

Méretük :
Ø 45 x 105 mm

- Mérések :
- Kültéri hőmérséklet
 - Kültéri páratartalom
 - Légnyomás
 - Beltéri levegőminőség
 - Időjárás elprejelzés

okos időjárás állomás



központi beltéri és kültéri egységek



NWS01-EU

NIM01-WW

Netatmo Weather okosothon rendszer: teljesen ingyenesen letölthető és használható (előfizetési díj mentes), applikációval: Netatmo Weather (Android 5.0-tól, vagy a legfrissebb iOS)
Gyárilag támogatott rendszerek: Apple Homekit, Google Home és Amazon Alexa

Csom.	Kat. szám	Okos időjárás állomás készlet
1	NWS01-EU	<p>Közvetlen a Wi-Fi hálózatra csatlakoztatható Ingyesen letölthető Netatmo Weather alkalmazással beüzemelhető és vezérelhető időjárás állomás Valós idejű időjárási adatok elérést teszi lehetővé 7 napos előrejelzéssel kiegészítve Riasztások állíthatók be, amikor szellőztetésre van szükség Beltéri és kültéri egységgel szállítva (további beltéri egységek külön rendelhető, kat. szám: NIM01-WW) Adatok tárolása helyileg és felhőben egyaránt Mérési tartományok és pontosság: - hőmérséklet: 0 és 50 °C között (+/- 0,3 °C) - páratartalom: 0 és 100 % között (+/- 3%) - légnyomás: 260 és 1160 mbar között (+/- 1mbar) - széndioxid (CO₂): 0 és 5000 ppm között (+/- 5%) - zajszint: 35 és 120 dB között Mintavételezés 5 percenként Figyelmesztető üzenetek küldésére képes (pl ha szellőztetésre van szükség) Hálózati követelmények: Wi-Fi 802.11 b / g / n (2,4 GHz) Beltéri és kültéri egységek közötti maximális távolság 100 méter (szabad környezetben) Csomag tartalma: - 1 db beltéri központ: levegőminőség, hőmérséklet, páratartalom, zajszint mérésére alkalmas, méretek [mm]: 45x45x155 - 1 db USB-s hálózati adapter a beltéri modul megtáplálásra - 1 db kültéri torony: levegőminőség, hőmérséklet, páratartalom, légnyomás mérésére alkalmas; felültre szerelhető; UV álló; méretek [mm]: 45x45x105 - 2 db AA elem: kültéri modul megtáplálására - rögzítési kiegészítők a kültéri modulhoz</p>   <p>○ Fehér alumínium</p>
1	NIM01-WW	<p>Kiegészítők Kizárólag az okos időjárás állomás készlettel együtt alkalmazható kiegészítők</p> <p>Okos kiegészítő beltéri egység Okos időjárás állomás gyárilag tartalmaz egy beltéri központot, de további beltéri modulal bővíthető a rendszer Teljesen vezetékmentes (elemes megtáplálás, rádiós kommunikáció) 1 időjárás állomás rendszer 1 beltéri központot és maximum 3 darab kiegészítő beltéri egységet tartalmazhat Méret [mm]: 45x45x105</p>  <p>○ Fehér alumínium</p>

okos időjárás állomás

kiegészítők: szél és esőérzékelők



NWA01-WW



NRG01-WW



NWM01-WW

Csom.	Kat. szám	Kiegészítők (folytatás)
		<p>Kizárólag az okos időjárás állomás készlettel együtt alkalmazható kiegészítők</p> <p>Okos szélérzékelő Szél sebességének mérését és irányát képes átadni a rendszernek Riasztások hozhatók létre az applikációban illetve visszanezhetők az eltárolt adatok 1 időjárás állomás rendszer 1 okos szélmérőt tartalmazhat Teljesen vezetékmentes (elemes megtáplálás, rádiós kommunikáció) Rögzítés - felületre közvetlen csavarral - oszlopra kiegészítő tartóval (kat.szám NWM01-WW) Időjárásálló: ellenáll a víznek és UV-nak Méret [mm]: 85x85x110 Csomag tartalma: - 1 db okos szélérzékelő - 4 db AA elem</p>
1	NWA01-WW	<input type="radio"/> Fekete / átlátszó
1	NRG01-WW	<input type="radio"/> Fekete / átlátszó
1	NWM01-WW	<input type="radio"/> Fekete

Főbb tudnivalók



MESURE DE LA QUALITÉ DE L'AIR SUR LE MODULE INTÉRIEUR PRINCIPAL

Nyomja meg a készülék tetejét



Helyezze a tornyot vízszintes felületre



Jó minőségű levegő

Levegő minősége nem megfelelő

Szellőztetésre van szükség

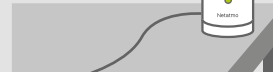

OPTIMÁLIS ELHELYEZÉS A MEGFELELŐ MŰKÖDÉS ÉRDEKÉBEN

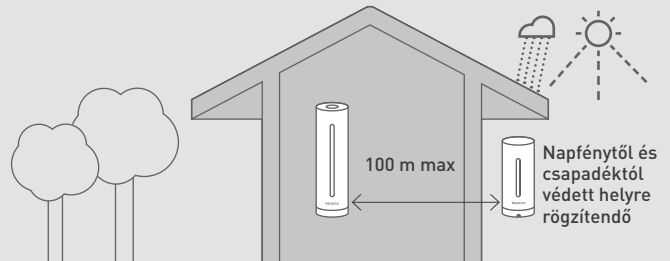

Állványra vagy falra szerelhető (merev rögzítőkészlet külön rendelhető)

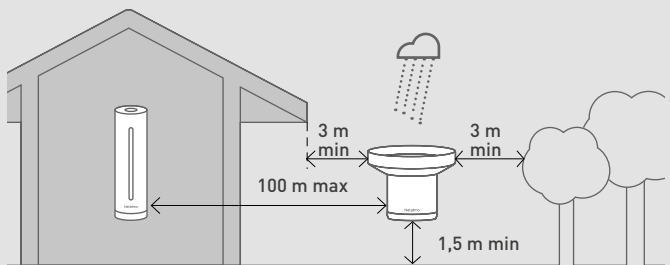

Tetőre vagy ereszre szerelhető (merev rögzítőkészlet külön rendelhető)

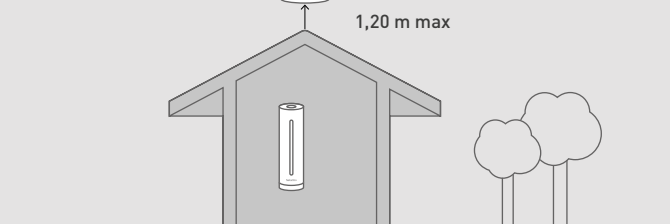

Egészséges otthon levelgőminőség érzékelés

Android és iOS

rendszerekhez egyaránt illeszthető



n Méri a levegőminőségét, a zajszintet, a páratartalmat és a hőmérsékletet

n Csecsemők és asztmások számára egyedi javaslatokat küld

n Értesítést küld, hogy mikor kell ki- vagy bekapcsolni a párásítót

n Teljes mértékben kompatibilis a Homekit rendszerrel

n Több levegőminőség állomás is telepíthető annak érdekében, hogy a teljes otthon lefedésre kerüljön



okos levegőminőség állomás

beltéri egység



NHC-EC

Netatmo Home Coach okosotthon rendszer: teljesen ingyenesen letölthető és használható (előfizetési díj mentes), applikációval: Netatmo Home Coach (Android 5.0-tól, vagy a legfrissebb iOS)
Gyárilag támogatott rendszerek: Apple Homekit, Google Home és Amazon Alexa

Csom.	Kat. szám	Okos levegőminőség állomás
1	NHC-EC	<p>Közvetlen a Wi-Fi hálózatra csatlakoztatható Ingyenesen letölthető Netatmo Home Coach alkalmazással beüzemeltető és vezérelhető levegőminőség állomás Valós idejű adatok elérést teszi lehetővé Mért adatok alapján egyedi javaslatokat kínál az egészségesebb környezet megvalósítására Személyre szabható profilok: - csecsemő üzemmód - asztmás személy üzemmód - általános üzemmód Riasztások állíthatók be különböző paraméterekre Adatok tárolása helyileg és felhőben egyaránt Mérési tartományok és pontosság: - hőmérséklet: 0 és 50 °C között (+/- 0,3 °C) - páratartalom: 0 és 100 % között (+/- 3%) - széndioxid (CO₂): 0 és 5000 ppm között (+/- 5%) - zajszint: 35 és 120 dB között Mintavételezés 5 percenként Figyelmesztő üzenetek küldésére képes (pl ha szellőztetésre van szükség) Riasztások állíthatók be a különböző paraméterekre továbbá az adatok tárolásra kerülnek és később visszanezhetők Hálózati követelmények: Wi-Fi 802.11 b / g / n (2,4 GHz) Méretek [mm]: 45x45x155 Csomag tartalma: - 1 db okos levegőminőség állomás - 1 db USB-s hálózati adapter - 1 db fali konzol</p> <p>○ Rózsá arany / fehér</p>

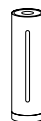

LEVEGŐMINŐSÉG MÉRÉS

Nyomja meg a készülék tetejét és a készülék kijelzi a levegő minőségét

Helyezze a tornyot vízszintes felületre



- Egészséges
- Kellemes
- Elfogadható
- Elégtelen
- Egészségtelen

szünetmentes adapter

KEOR DC



3 110 83



cserélhető kimeneti dugókkal szállítva különböző méretekben

Különböző bemeneti feszültségű aktív eszközök (multimédia box, router, AP, kamera, telefon, stb...) közvetlen és biztonságos áramellátására alkalmazható

Részleges védelem: túlterhelés, rövidzárlat, rövid és hosszú idejű túlfeszültségek, feszültség ingadozás, alacsony hálózati feszültség valamint áramkimaradás ellen

Teljesen plug&play kialakítás:

- Gyárilag szerelt betápláló csatlakozóval és kábellel
- Különböző márkájú IT eszközök betáplálásához kompatibilis, négy különböző típusú kimeneti csatlakozó fejfel szállítva:

- 5,5 x 2,5 mm
- 5,5 x 2,1 mm
- 4,75 x 1,7 mm
- 3,5 x 1,35 mm



Pozitív (+) polaritású csatlakozó (belső tűske pozitív, külső hüvely negatív)

Hidegindításra (akkumulátoros indításra) képes
Hangriasztás a hálózati feszültség kimaradásakor
LED állapotjelzők az akkumulátor töltöttség és a kimeneti feszültség kijelzésére

Halk működés; minimális disszipált teljesítmény

Csom.	Kat. szám	Szünetmentes adapter	
1	3 110 83	<p>Kis teljesítményű, otthoni IT eszközök közvetlen védelmére alkalmas Li-Ion akkumulátoros szünetmentes áramforrás</p> <p>Bemeneti háztartási csatlakozódugóval és kábellel ellátva</p> <p>Egyenfeszültségű (DC) kimenettel rendelkező, hagyományos felépítésű egyfázisú szünetmentes (VFD) Li-Ion akkumulátorral szerelve</p>	
		Látsz. telj. [VA]	Hatásos telj. [W]
		25	25
		Áthidalás ⁽¹⁾ [óra:perc]	Kimeneti feszültség
		0:30	beállítható: 9 - 12- 15-19 Vdc
		Méret [mm] MAG x SZÉL x MÉLY	
			28,5 x 95 x 95

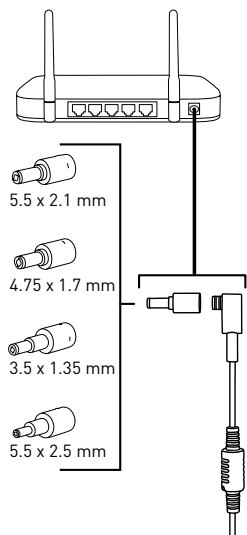

Műszaki jellemzők	
Típus	KEOR DC
Kat. szám	3 110 83
Általános jellemzők	
Látszólagos teljesítmény	25 VA max
Hatásos teljesítmény	25 W max
Bemeneti jellemzők	
Bemeneti feszültség	90 - 264 V~
Bemeneti frekvencia	47-63 Hz
Bemeneti csatlakozók	2P+F háztartási
Kimeneti jellemzők	
Kimeneti feszültség	9 / 12 / 15 / 19 Vdc
Kimeneti áram (max)	2,1 A max
Kimeneti teljesítmény	9 Vdc esetén 18 W 12, 15, 19 Vdc esetén 25W
Akkumulátor jellemzők	
Akkumulátorok száma	1
Akkumulátorok típusa	3,7 V - 2200 mAh - Li-ion
Kalkulált töltési idő 90% szintre	90 perc
Kommunikáció és vezérlés	
Helyi vezérlés és visszajelzés	1 gomb
Külső jellemzők	
UPS méret [mm] Mag x Szél x Mély	28,5 x 95 x 95
UPS nettó tömeg [kg]	0,3
Környezeti jellemzők	
Működési hőmérséklet [°C]	0 - 40 °C
Relatív páratartalom [%]	0 - 90% (lecsapódás mentes)
Adatlapban feltüntetett értékek a tengerszint feletti magasságig	1000 méter
Szabványok és minősítések	
Kapcsolódó termékszabványok	EN55022, IEC/EN 62368-1, FCC: Class B, UL/cULus

Hogyan bizonyosodjunk meg róla, hogy a Keor DC alkalmas-e a készülékünkhöz?

Nézze meg az IT eszköz hátulján lévő csatlakozót. Az alábbi három paraméternek kell megfelelni

Feszültség szint:
9 / 12 / 15 / 19 V=

igen

Teljesítmény < 25 W, azaz
V x A < 25 W

igen

Polaritás:
pozitív "+" tűskés

igen

Az eszköz betápláló kábele kicserélhető Legrand Keor DC szünetmentes áramforrásra!



Jelen példa esetében a modem paraméterei:
- Feszültség: 12 V=
- Teljesítmény: 12 W (azaz < 25W)
- Polaritása: megfelelő

⁽¹⁾ A feltüntetett becsült áthidalási idő optimális működési környezetet vesz alapul

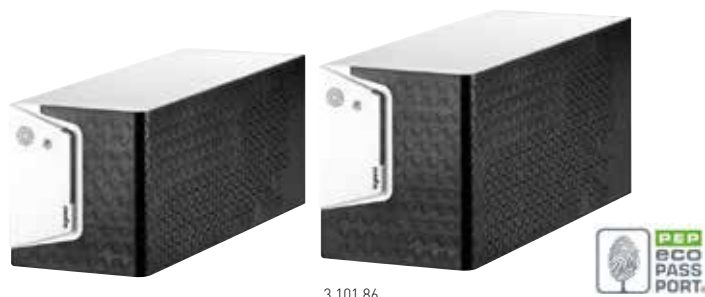

3 101 86

Részlegesen szinuszos kimenettel rendelkező, hagyományos felépítésű egyfázisú vonali interaktív (VI) szünetmentes tornyok:

- Részleges védelem: túlterhelés, rövidzárlat, rövid és hosszú idejű túlfeszültségek, feszültség ingadozás, alacsony hálózati feszültség, EMI/RFI zavar valamint áramkimaradás ellen
- Beépített automatikus feszültség szabályzóval szerelve (AVR): széles bemeneti feszültség tolerancia, amelyen belül az AVR stabilizálja a kimeneti feszültséget az inverter és akkumulátor használat nélkül megnövelve ezzel azok élettartamát
- Túlterhelés és rövidzárlat ellen védett bemenet (cserélhető hengeres biztosítóbetétt)
- "Always-on" USB töltőaljzat(kivéve 600 VA változatok): normál üzemmódban, áramszünet esetén és kikapcsolt állapotban egyaránt töltésre képes USB-A csatlakozó: mobiltelefonok, okos órák és egyéb okos eszközök kíméletes, biztonságos és szünetmentes töltésére alkalmazható

Felhasználóbarát kialakítás és távfelügyelet:

- Három színű LED sor az UPS állapotának egyértelmű jelzésére
- Hangriasztás a hálózati feszültség kimaradásakor továbbá egyéb hiba esetén: némitó gomb az UPS előlapján
- USB-B kommunikációs porttal szerelve a készülék hátlapján
- Ingyenes letölthető diagnosztikai, önteszt és lekapcsoló szoftver: Ups Communicator @ ups.legrand.com

Akkumulátorral szerelt szünetmentesek:

- Kiemelt akkumulátor kezelés (ABM) intelligens akkumulátor töltés
- Akkumulátor töltés kikapcsolt állapotban egyaránt
- Akkumulátor védelem túltöltés és mély-kisülés ellen
- Automatikus akkumulátor önteszt
- Hidegindításra (akkumulátoros indításra) képes
- Automata visszakapcsolás a tápellátás visszatérésekor

Készlet tartalma:

- többnyelvű használati utasítás
- tápellátó kábel (háztartási dugó / C13)
- kommunikációs kábel (USB-B / USB-A)
- informatikai kimeneti kábel (C13/C14) kat.szám 3 101 80/83/86/89/92 esetén

Csom. Kat. szám KEOR SP szünetmentes áramforrások

Csom.	Kat. szám	Bemenet és kimenet szempontjából egyaránt plug&play kialakítás				
		- Bemenet: C14 csatlakozóaljzat a hátlapon (háztartási csatlakozódugóval szerelt betápláló kábellel szállítva)				
		- Kimenet: informatikai csatlakozóaljzatokkal (IEC320-C13) és/vagy biztonsági zsalus háztartási csatlakozóaljzatokkal szerelt változatok				
Háztartási és informatikai kimenetekkel						
		Látszólagos teljesítmény [VA]	Hatásos teljesítmény [W]	Kalkulált áthidalási idő [perc] ⁽¹⁾	Informatikai kimenetek száma	Háztartási kimenetek száma
1	3 101 81	600	360	< 15	1	1
1	3 101 84	800	480	< 15	1	1
1	3 101 87	1000	600	< 10	2	2
1	3 101 90	1500	900	< 10	2	2
1	3 101 93	2000	1200	< 10	2	2
Informatikai kimenetekkel						
		Látszólagos teljesítmény [VA]	Hatásos teljesítmény [W]	Kalkulált áthidalási idő [perc] ⁽¹⁾	Informatikai kimenetek száma	Háztartási kimenetek száma
1	3 101 80	600	360	< 15	4	-
1	3 101 83	800	480	< 15	4	-
1	3 101 86	1000	600	< 10	6	-
1	3 101 89	1500	900	< 10	6	-
1	3 101 92	2000	1200	< 10	6	-

Műszaki jellemzők

Típus	KEOR-SP				
Kat. szám	3 101 80 3 101 81	3 101 83 3 101 84	3 101 86 3 101 87	3 101 89 3 101 90	3 101 92 3 101 93
Általános jellemzők					
Látszólagos teljesítmény [VA]	600	800	1000	1500	2000
Hatásos teljesítmény [W]	360	480	600	900	1200
Technológia	Vonali interaktív VI				
Kimeneti jelalak akkumulátoros üzemmódban	Részlegesen szinuszos				
Bemeneti jellemzők					
Névleges bemeneti feszültség	230 V~				
Bemeneti feszültség tolerancia	170-280 V~				
Bemeneti frekvencia	50/60 Hz ± 5 Hz				
Kimeneti jellemzők (háztartási aljzatok)					
Kimeneti feszültség akkumulátoros üzemmódban	230 V~ ± 10%				
Kimeneti frekvencia	50 /60 Hz ± 1 Hz				
Átkapcsolási idő	2-6 ms (maximum 10 ms)				
Kimeneti jellemzők (USB-A töltőaljzat a hátlapon)					
Kimeneti feszültség	-	5 V			
Maximális töltőáram	-	1 000 mA			
Akkumulátor jellemzők					
Akkumulátorok száma	1	1	2	2	2
Akkumulátorok típusa	12 V 7,2 Ah	12 V 9 Ah	12 V 7,2 Ah	12 V 9 Ah	12 V 9 Ah
Feltöltési idő	4-6 óra (90%-ig)				
Kommunikáció és vezérlés					
Helyi vezérlés és visszajelzés	Ki/bekapcsológomb, némitó gomb Háromszínű állapotjelző LED sor				
Kommunikációs port	USB-B (a hátlapon)				
Távfelügyelet	Megvalósítható				
Külső jellemzők					
Geometriai méret [mm] Mag x Szél x Mély	138 x 120 x 330		173 x 148 x 380		
Nettó tömeg [kg]	4,8	5,5	8,3	9,6	10,3
Környezeti jellemzők					
Működési hőmérséklet [°C]	0 - 40 °C				
Hűtési mód	természetes szellőzés perforációkon keresztül			ventilátor az UPS hátlapján	
Relatív páratartalom [%]	0 - 95% (lecsapódás mentes)				
Zajterhelés 1 méterről [dB] hálózati/akkumulátoros üzem	<40				
Szabványok és minősítések					
Kapcsolódó termékszabványok	EN 62040-1, EN 62040-2				

Geometriai méretek

600-800 VA (mélység: 330 mm)

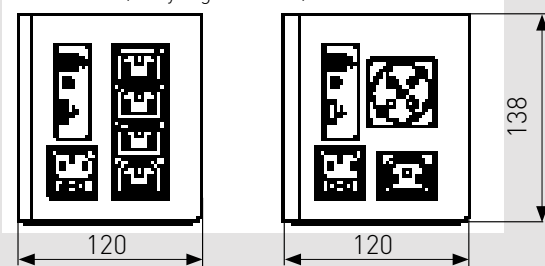

1000-1500-2000 VA (mélység: 380 mm)

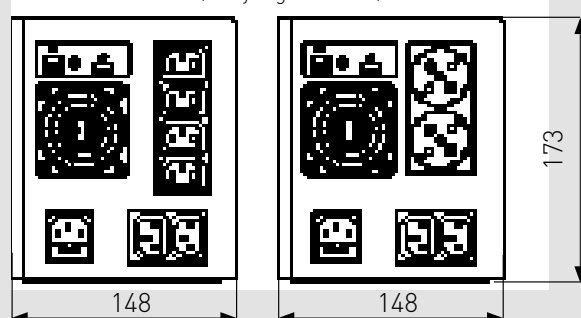

⁽¹⁾ A feltüntetett becsült áthidalási idő optimális működési környezetet vesz alapul

vonali interaktív multifunkcionális elosztó sorok (UPS)

KEOR-M



3 100 81

Részlegesen szinuszos kimenettel rendelkező, hagyományos felépítésű egyfázisú vonali interaktív (VI) szünetmentes elosztó sor:

- Részleges védelem: túlterhelés, rövidzárlat, rövid és hosszú idejű túlfeszültségek, feszültség ingadozás, alacsony hálózati feszültség, EMI/RFI zavar valamint áramkimaradás ellen
- Beépített automatikus feszültségszabályzóval szerelve (AVR): széles bemeneti feszültség tolerancia, amelyen belül az AVR stabilizálja a kimeneti feszültséget az inverter és akkumulátor használat nélkül megnövelve ezzel azok élettartamát
- Túlterhelés és rövidzárlat ellen védett bemenet (cserélhető hengeres biztosítóbeté)

- Biztonsági zsalus háztartási 2P+F valamint USB-A kimeneti aljzatokkal:
- elosztó soron ki/be kapcsolható aljzatok áramkimaradás, áramlökés és tranzienstúlfeszültség elleni védelemmel: 4 db
 - elosztó sor kapcsolójától független, tranzienstúlfeszültségek ellen védett aljzatok: 2 db
 - USB-A töltőaljzat: 1 db
 - háztartási 2P+F csatlakozódugóval ellátott betápláló kábellel (1,3 méter) szerelt kialakítás

"Always-on" USB töltőaljzat: normál üzemmódban, áramszünet esetén és kikapcsolt állapotban egyaránt töltésre képes USB-A csatlakozó: mobiltelefonok, okos órák és egyéb okos eszközök kíméletes, biztonságos és szünetmentes töltésére alkalmazható

- Esztétikus dizájn, felhasználóbarát és univerzális kialakítás:
- Állítható/fektethető, továbbá falra szerelhető innovatív, esztétikus plug&play kialakítás
 - Kék világítással ellátott be/ki kapcsoló gomb
 - Hangriasztás a hálózati feszültség kimaradásakor + LED állapotjelzők

- Akkumulátorral szerelt szünetmentesek:
- Akkumulátor védelem túltöltés és mély-kisülés ellen
 - Automatikus akkumulátor önteszt funkció
 - Akkumulátoros indításra (hidegindításra) alkalmas készülék
 - Akkumulátor töltés kikapcsolt állapotban is

Csom.	Kat. szám	KEOR-M szünetmentes elosztó sor				
		Látszólagos teljesítmény [VA]	Hatásos teljesítmény [W]	Kalkulált áthidalási idő [perc] ⁽¹⁾	Háztartási kimenetek száma ⁽²⁾	USB-A töltő csatlakozók száma
1	3 100 81	600	360	< 15	4+2	1
1	3 100 82	800	480	< 15	4+2	1

⁽¹⁾ A feltüntetett kalkulált áthidalási idő optimális működési környezetet vesz alapul
⁽²⁾ Biztonsági zsalus 2P+F Schuko háztartási csatlakozóaljzat; (áramkimaradás elleni védelemmel + független)

Műszaki jellemzők

Típus	KEOR-M	
Kat. szám	3 100 81	3 100 82
Általános jellemzők		
Látszólagos teljesítmény [VA]	600	800
Hatásos teljesítmény [W]	360	480
Technológia	Vonlai interaktív VI	
Kimeneti jelalak	Részlegesen szinuszos	
Bemeneti jellemzők		
Névleges bemeneti feszültség	230 V~	
Bemeneti feszültség tolerancia	170-290 V~	
Bemeneti frekvencia	50/60 Hz	
Kimeneti jellemzők (háztartási aljzatok)		
Kimeneti feszültség	230 V~ ± 10%	
Kimeneti frekvencia	50 /60 Hz ± 1 Hz	
Tranzienstúlfeszültség ellen védett be/kikapcsoló gombtól független biztonsági zsalus háztartási csatlakozóaljzatok száma	2	
Áramkimaradás és tranzienstúlfeszültség ellen védett biztonsági zsalus háztartási csatlakozóaljzatok száma	4	
Kimeneti jellemzők (USB-A töltőaljzat)		
Kimeneti feszültség	5 V	
Maximális töltőáram	1 000 mA	
Akkumulátor jellemzők		
Akkumulátorok száma	1	1
Akkumulátorok típusa	12 V 7,2 Ah	12 V 7,2 Ah
Feltöltési idő	8 óra (90%-ig)	
Külső jellemzők		
Geometriai méret [mm] Mag x Szél x Mély	89,5 x 190 x 296	
Nettó tömeg [kg]	5	5,5
Környezeti jellemzők		
Működési hőmérséklet [°C]	0 - 40 °C	
Relatív páratartalom [%]	0 - 90% (lecsapódás mentes)	
Zajterhelés 1 méterről [dB] hálózati/akkumulátoros üzem	<40	
Szabványok és minősítések		
Kapcsolódó termékszabványok	EN 62040-1, EN 62040-2	

Geometriai méretek

600-800 VA

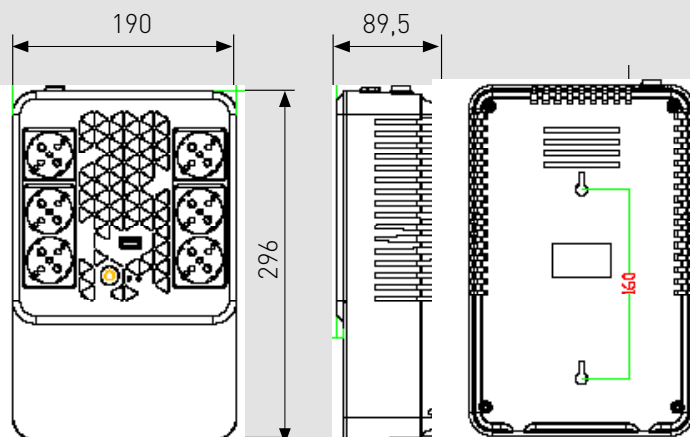

szervély- és kötődobozok

tégfalba, gipszkartonba és betonba süllyeszthető változatok



0 313 01



0 801 41



0 800 51



0 800 21



2x0 801 08



0 819 40

Hagyományos és okos, 71 mm-es osztástávolságú süllyesztett szerelvények fogadására alkalmazható dobozok

Csom.	Kat. szám	Szerelvény és kötődobozok
250	0 313 01	<p>Tégfalba szerelhető nyolcszögletű doboz Nyolcszögletű kialakítás a maximális térkihasználás érdekében Vízszintes és függőleges sorolásra képes Csavaros és körmös szerelvényrögzítés egyaránt lehetséges 40 mm mélységű Kötődobozként is használható a csavaros rögzítésű fedéllel (80 x 80 mm) Csavarok nélkül szállítva</p> <p>● Fekete színű szerelvénydoboz ○ Fehér színű négyzetes fedél</p>
20	0 892 81	
100	0 801 08	<p>Tégfalba szerelhető kerek doboz Kerek kialakítás Vízszintes és függőleges sorolásra képes Csavaros és körmös szerelvényrögzítés egyaránt lehetséges Csavarok nélkül szállítva 40 mm mélységű (perforált perem levágásával 30-as mélységre módosítható) Két doboz egymásnak háttal összeszerelhető negyedfordulatos rögzítéssel (peremek meghagyásával illetve levágásával különböző mélység kialakítható: 80, 70, 60 mm) Kötődobozként is használható a csavaros rögzítésű fedéllel: Ø80 mm Csavarral szállítva</p> <p>● Piros színű szerelvénydoboz ○ Fehér színű kerek fedél</p>
20	0 801 80	
100	0 801 41	<p>Tégfalba szerelhető négyzet alakú dobozok Négyzet alakú kialakítás Vízszintes és függőleges sorolásra képes Csavaros és körmös szerelvényrögzítés egyaránt lehetséges Csavarok nélkül szállítva Soroláskor az illeszkedő oldalfalak kitörhetők így egy rekeszessé alakítható a speciális szerelvények számára Kitörhető kábelbevezetők: Ø16–20–25 mm Kötődobozként is használható a csavaros rögzítésű fedéllel: 80 x 80 mm Csavarral szállítva</p> <p>● Piros színű 40 mm mély ● Piros színű 50 mm mély ○ Fehér színű négyzetes fedél</p>
100	0 801 51	
20	0 801 82	

Csom.	Kat. szám	Szerelvény és kötődobozok
50	0 800 41	<p>Hagyományos és okos, 71 mm-es osztástávolságú süllyesztett szerelvények fogadására</p> <p>Gipszkartonba szerelhető hagyományos dobozok Kerek kialakítás, furatátmérő: Ø67 mm Vízszintes és függőleges sorolás kialakítására egyaránt alkalmazható Csavaros és körmös szerelvényrögzítés egyaránt lehetséges Kötődobozként is használható a csavaros rögzítésű fedéllel: Ø80 mm Csavarokkal szállítva</p> <p>● Sárga színű, 40 mm mély ● Sárga színű, 50 mm mély ● Sárga színű, 60 mm mély ○ Fehér színű kerek fedél</p> <p>Gipszkartonba szerelhető membrános dobozok Különösen alkalmas alacsony fogyasztású és passzív házakhoz; hozzájárul az éves energia felhasználás csökkentéséhez: 6 kWh/m²-től 15 kWh/m²/év az épület kialakításától függően Növeli a lakók komfortérzetét Gumis kábelbevezetők megkönnyítik a kábelezést, a szükséges szélesség tetszés szerint variálható Kerek kialakítás Vízszintes és függőleges sorolásra képes Csavaros és körmös rögzítésre egyaránt alkalmas Csavarral szállítva</p> <p>● Sárga színű 40 mm mély ● Sárga színű 50 mm mély</p> <p>Betonfalba szerelhető dobozok Kerek kialakítás Csavaros és körmös rögzítésre alkalmas kiegészítő gyűrűvel, kat.szám 0 819 60 Faszerkezethez vagy hátsó rögzítéshez konzol, kat.szám 0 819 72</p> <p>○ Szürke színű szerelvénydoboz ● Piros színű hátsó rögzítő ● Piros színű csavaros gyűrű</p>
50	0 800 51	
20	0 800 61	
20	0 801 80	
40	0 800 21	<p>● Sárga színű 40 mm mély ● Sárga színű 50 mm mély</p>
25	0 800 31	
50	0 819 40	
20	0 819 72	
20	0 819 60	

Practibox S lakossági kiselosztók

süllyesztett és falon kívüli változatok

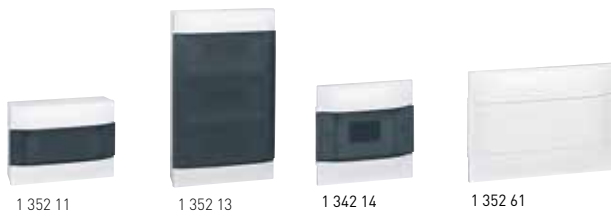

Megfelel az IEC 61439-3 szabványnak
IP40 IK07
II. érintésvédelmi osztály
Műanyag kialakítás
Ajtóval szerelt

Csom.	Kat. szám		Falon kívüli kiselosztók					
	Fehér ajtóval	Füstszíntű átlátszó ajtóval	Sorok száma	Modulok száma soronként	Modul kapacitás	Magasság (mm)	Szélesség (mm)	Mélység (mm)
1	1342 04	1342 14	1	4	4	216	184	100
1	1342 08	1342 18	1	8	8	226	256	100
1	1352 01	1352 11	1	12	12	236	328	107
1	1352 02	1352 12	2	12	24	386	328	108
1	1352 03	1352 13	3	12	36	536	328	108
1	1352 04	1352 14	4	12	48	766	328	108
1	1372 06	1372 16	1	18	18	236	436	107
1	1372 07	1372 17	2	18	36	386	436	108
1	1372 08	1372 18	3	18	54	616	436	108
1	1372 09	1372 19	4	18	72	766	436	108
1	1372 05	1372 15	1	22	22	236	508	107

Önkioltó: izzóhuzalos vizsgálatnak ellenáll 650 °C-ig

Csom.	Kat. szám		Süllyesztett kiselosztók					
	Fehér ajtóval	Füstszíntű átlátszó ajtóval	Sorok száma	Modulok száma soronként	Modul kapacitás	Magasság (mm)	Szélesség (mm)	Mélység (mm)
1	1341 44	1341 54	1	4	4	215	184	100
1	1341 46	1341 56	1	6	6	233	220	100
1	1341 48	1341 58	1	8	8	225	256	100
1	1351 41	1351 51	1	12	12	235	328	102
1	1351 42	1351 52	2	12	24	385	328	103
1	1351 43	1351 53	3	12	36	535	328	103
1	1351 44	1351 54	4	12	48	765	328	103
1	1371 46	1371 56	1	18	18	235	436	102
1	1371 47	1371 57	2	18	36	385	436	103
1	1371 48	1371 58	3	18	54	615	436	103
1	1371 49	1371 59	4	18	72	765	436	103
1	1371 45	1371 55	1	22	22	235	508	102

Vakolt falba szerelhető
Tégla falba betonfalba és egyéb vakolt falba szerelhető
Önkioltó: izzóhuzalos vizsgálatnak ellenáll 650 °C-ig

Gipszkarton falba szerelhető
Gipszkarton, fa, és egyéb száraz technológiás falba szerelhető rögzítőfülekkel
Önkioltó: izzóhuzalos vizsgálatnak ellenáll 850 °C-ig

Csom.	Kat. szám		Gipszkarton falba szerelhető					
	Fehér ajtóval	Füstszíntű átlátszó ajtóval	Sorok száma	Modulok száma soronként	Modul kapacitás	Magasság (mm)	Szélesség (mm)	Mélység (mm)
1	1341 64	1341 74	1	4	4	215	184	100
1	1341 66	1341 76	1	6	6	233	200	100
1	1341 68	1341 78	1	8	8	225	256	100
1	1351 61	1351 71	1	12	12	235	328	102
1	1351 62	1351 72	2	12	24	385	328	103
1	1351 63	1351 73	3	12	36	535	328	103
1	1351 64	1351 74	4	12	48	765	328	103
1	1371 66	1371 76	1	18	18	235	436	102
1	1371 67	1371 77	2	18	36	385	436	103
1	1371 68	1371 78	3	18	54	615	436	103
1	1371 69	1371 79	4	18	72	765	436	103
1	1371 65	1371 75	1	22	22	235	508	102

n Geometriai méretek (fali / süllyesztett kiselosztók)

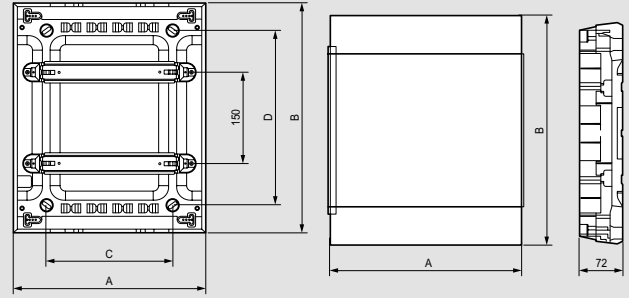

Fali változatok	Geometriai méretek (mm)				
	A	B	C	D	MÉLYSÉG
1342 04/14	184	216	72	120	100
1342 08/18	256	226	150	120	100
1352 01/11	328	236	210	140	107
1352 02/12	328	386	210	290	108
1352 03/13	328	536	210	440	108
1352 04/14	328	766	210	600	108
1372 06/16	436	236	320	140	107
1372 07/17	436	386	320	290	108
1372 08/18	436	616	320	470	108
1372 09/19	436	766	320	620	108
1372 05/15	508	236	390	140	107

Süllyesztett változatok	Geometriai méretek (mm)			
	A	B	C	D
1341 44/54/64/74	184	215	146	205
1341 46/56/66/76	220	215	182	205
1341 48/58/68/78	256	225	218	215
1351 41/51/61/71	328	235	290	225
1351 42/52/62/72	328	385	290	375
1351 43/53/63/73	328	535	290	525
1351 44/54/64/74	328	765	290	675
1371 46/56/66/76	436	235	398	225
1371 47/57/67/77	436	385	398	375
1371 48/58/68/78	436	615	398	525
1371 49/59/69/79	436	765	398	675
1371 45/55/65/75	508	235	470	225

n Beépített elosztókapcsok (fali / süllyesztett kiselosztók)

Fali változatok	N elosztókapocs csavaros			PE elosztókapocs csavaros		
	6 - 25 mm ²	1.5 - 16 mm ²	1.5 - 10 mm ²	6 - 25 mm ²	1.5 - 16 mm ²	1.5 - 10 mm ²
1342 04/14	-	2	2	-	2	2
1342 08/18	-	3	3	-	3	3
1352 01/11	-	5	5	-	5	5
1352 02/12	-	8	8	-	8	8
1352 03/13	-	12	12	-	12	12
1352 04/14	-	16	16	-	16	16
1372 05/15	-	8	8	-	8	8
1372 06/16	1	12	-	1	12	-
1372 07/17	1	21	-	1	21	-
1372 08/18	1	34	-	1	34	-
1372 09/19	1	34	-	1	34	-

Süllyesztett változatok	N elosztókapocs csavaros			PE elosztókapocs csavaros		
	6 - 25 mm ²	1.5 - 16 mm ²	1.5 - 10 mm ²	6 - 25 mm ²	1.5 - 16 mm ²	1.5 - 10 mm ²
1341 44/54/64/74	-	2	2	-	2	2
1341 46/56/66/76	-	2	2	-	2	2
1341 48/58/68/78	-	3	3	-	3	3
1351 41/51/61/71	-	5	5	-	5	5
1351 42/52/62/72	-	8	8	-	8	8
1351 43/53/63/73	-	12	12	-	12	12
1351 44/54/64/74	-	16	16	-	16	16
1371 45/55/65/75	1	16	-	1	16	-
1371 46/56/66/76	1	12	-	1	12	-
1371 47/57/67/77	1	21	-	1	21	-
1371 48/58/68/78	1	34	-	1	34	-
1371 49/59/69/79	1	34	-	1	34	-

RX³ lakossági kismegszakítók

6000 A



4 191 34

4 191 36

Megfelel az IEC 60898-1 szabványnak
 Felül fogas, alul fogas vagy villás fésűs sínrel beköthető
 Segédérintkezők fogadására nem alkalmas
 Zártilati megszakítóképesség:
 6000 – IEC 60898-1 – 230/400 V±
 6 kA – IEC 60947-2 – 230/400 V±

Csom.	Kat. szám		Névleges áramerősség, In [A]	17,5 mm-es modulszám
	B jelleg-görbe	C jelleg-görbe		
12	4 191 33	4 191 99	6	1
12	4 191 34	4 192 00	10	1
12	4 191 35	4 192 01	13	1
12	4 191 36	4 192 02	16	1
12	4 191 37	4 192 03	20	1
12	4 191 38	4 192 04	25	1
12	4 191 39	4 192 05	32	1
12	4 191 40	4 192 06	40	1
12	4 191 41	4 192 07	50	1
12	4 191 42	4 192 08	63	1

Csom.	Kat. szám		Névleges áramerősség, In [A]	17,5 mm-es modulszám
	B jelleg-görbe	C jelleg-görbe		
6	4 191 55	4 192 21	6	2
6	4 191 56	4 192 22	10	2
6	4 191 57	4 192 23	13	2
6	4 191 58	4 192 24	16	2
6	4 191 59	4 192 25	20	2
6	4 191 60	4 192 26	25	2
6	4 191 61	4 192 27	32	2
6	4 191 62	4 192 28	40	2
6	4 191 63	4 192 29	50	2
6	4 191 64	4 192 30	63	2

Csom.	Kat. szám		Névleges áramerősség, In [A]	17,5 mm-es modulszám
	B jelleg-görbe	C jelleg-görbe		
4	4 191 66	4 192 32	6	3
4	4 191 67	4 192 33	10	3
4	4 191 68	4 192 34	13	3
4	4 191 69	4 192 35	16	3
4	4 191 70	4 192 36	20	3
4	4 191 71	4 192 37	25	3
4	4 191 72	4 192 38	32	3
4	4 191 73	4 192 39	40	3
4	4 191 74	4 192 40	50	3
4	4 191 75	4 192 41	63	3

Csom.	Kat. szám		Névleges áramerősség, In [A]	17,5 mm-es modulszám
	C jelleg-görbe			
3	4 192 55		10	4
3	4 192 56		13	4
3	4 192 57		16	4
3	4 192 58		20	4

RX³ lakossági áram-védőkapcsolók

A osztályú feszültségfüggetlen áram-védőkapcsolók



4 020 36

4 020 70

Megfelel az IEC 61008-1 szabványnak
 A osztályú M: váltakozó áramra és pulzáló egyenáramra egyaránt érzékeny
 Váltakozó áramú körökben alkalmazott egyenirányítós félvezetős elemekkel felszerelt elektronikus eszközök (pl. fényerőszabályzó, indukciós sütők, mosógépek) szükségessé teszik az A típus áram-védőkapcsoló használatát
 Felül fogas, alul fogas vagy villás fésűs sínrel beköthető
 Segédérintkezők fogadására nem alkalmas

Csom.	Kat. szám	Kétpólusú A osztály		
		Erzékenység (mA)	Névleges áramerősség, In [A]	17,5 mm-es modulszám
1	4 020 36	30	25	2
1	4 020 37	30	40	2
1	4 020 38	30	63	2

Csom.	Kat. szám	Négy-pólusú A osztály		
		Erzékenység (mA)	Névleges áramerősség, In [A]	17,5 mm-es modulszám
1	4 020 74	30	25	4
1	4 020 75	30	40	4
1	4 020 76	30	63	4

Lexic lakossági túlfeszültség-levezetők

túlfeszültség-levezetők és védelmi készülékek

TÚLFESZÜLTÉS-LEVEZETŐK

Tökéletes védelem

Lakásokhoz és családi házakhoz



- A túlfeszültség levezetők kötelezőek¹:**
- Minden területen (néhány speciális esettől eltekintve), ahol:
 - Villámvédelemmel ellátott épületekben: Túlfeszültség levezetők a főelosztó- és alelosztó-táblákban
 - IEC/EN 62305 szabványt alkalmaznak
 - Kereskedelmi célú épületekben
 - Közintézményekben, kórházakban
 - Felsővezetékekkel lefedett (vagy részlegesen lefedett) AQ2 földrajzi területeken

Főelosztó szekrény	Hálózat	Icc	Túlfeszültség-levezető típusa	Túlfeszültség levezető (nulla a jobb oldalon) + javasolt túláram védelem ⁽²⁾	
Nagyon magas kockázat	1P+N	≤ 10 kA		4 122 76 + 4 078 06	
	3P			4 122 72 + 4 078 65	
Minden terület	3P+N		T1+T2 / 12.5 kA	4 122 77 + 4 079 34	
Magas kockázat	1P+N			4 122 56 + 4 078 04	
	3P			4 122 52 + 4 078 63	
Vidéki környezet, hegyvidék, stb.	3P+N		T1+T2 / 8 kA	4 122 57 + 4 079 32	
Alacsony kockázat	1P+N			4 122 46 + 4 078 02	
	3P			4 122 42 + 4 078 61	
Városi környezet, kivéve a hegyvidékeket, stb.	3P+N			T2 / 40 kA	4 122 47 + 4 079 30
	Alelosztó-szekrény			1P+N	
3P+N		4 122 27 + 4 079 29			
Minden kockázati szint	1P+N	≤ 6 kA		0 039 51 beépített védelem	
	3P+N			0 039 53 beépített védelem	
Végponti védelem	1P+N	Elosztósor T3		6 946 14/48/51/56/64/66/70/71	
		Program Mosaic (T2 + T3)		0 775 40	
Gyengeáramú védelem		Telefonvonalak védelme	T1+T2	4 122 00	
			T2	4 129 19	

- Nagyon magas kockázati szint: EN/IEC 62305 szabvány, villámvédelemmel ellátott, vagy fémszerkezettel rendelkező létesítmények/építmények (villámlevezetőként működnek), különálló vagy magasan fekvő építmények, illetve gyakori villámcsapás sújtotta övezetek, stb.
- Magas kockázati szint: vidéki, hegyvidéki övezetek, különálló létesítmények, vonal végén lévő, vízfelületekhez, fákhoz vagy villámhárítóval ellátott épületekhez közeli területek, stb.
- Alacsony kockázati szint: városi környezetben (vagy épületcsoportok közelében), lapos övezetben, vagy alacsony és közepesen magas dombvidékeken levő létesítmények, stb.

(1): Az IEC/HD 60364 telepítési szabvány 443 és 534 fejezete alapján
 (2): A túlfeszültség-levezető típusa alapján telepítésre javasolt védelmi berendezés
 (3): Hagyományos moduláris túlfeszültség-levezető

otthoni hálózati rendszerek

elosztószekrénybe telepíthető megoldások



Moduláris (kalapsínre szerelhető) multimédiás rendszer mellyel egyszerűbb otthoni hálózat kiépíthető elosztószekrényes környezetbe. Lehetővé teszi az otthoni telefon, adat, Internet (RJ 45) és TV (koax) elosztását és megvalósítását. Esztétikus és praktikus kialakítást valósít meg, amellyel átlátható hálózat valósul meg, Használatával elkerülhetőek a látható vezetékek és patch kábelek illetve a nincs szükség nagy rackszekrények elhelyezésére az otthoni strukturált hálózat megvalósításához.

Csom.	Kat. szám	Kalapsínre szerelhető 8 x RJ 45 patch panel
1	4 131 79	Patch panel doboz Kalapsínre rögzíthető patch doboz, amely RJ 45 csatlakozók (4 131 81/82/83/84) fogadására alkalmas. Portok egyesével bepattinthatók és eltávolíthatók. Címketartóval felszerelt tartóváz. Szélesség: 5 modul széles (87,5 mm). Árnyékolatlan portok fogadásása - 4 x RJ45 UTP. Kat. szám 4 131 81.
1	4 131 80	Árnyékolt portok fogadásása - 4 x RJ45 FTP/STP. Kat. szám 4 131 82/83/84.
4	4 131 81	LCS³ RJ 45 csatlakozó portok Szerszámmentes, gyors kábelcsatlakozás. Patch panel vázra pattintással rögzíthet. Vizsgálati frekvencia: 250 Mhz.
4	4 131 82	Cat.6 árnyékolatlan (UTP) port - 1 Gigabit/s
4	4 131 83	Cat.6 árnyékolt (FTP) port - 1 Gigabit/s
4	4 131 84	Cat.6A árnyékolt (STP) port - 10 Gigabit/s
4	4 131 01	Kalapsínre szerelhető 1xRJ 45 port Lehetővé teszi fali kábelek fogadását elosztószekrényben. LCS ³ gyorscsatlakozós RJ 45 csatlakozóval szerelve. Címketartóval ellátva. IP 20 - IK 04. Szélesség: 1 modul (17,5 mm).
4	4 131 02	Cat.6 árnyékolatlan (UTP) - 1 Gigabit/s
4	4 131 03	Cat.6 árnyékolt (FTP) - 1 Gigabit/s
4	4 131 04	Cat.6A árnyékolt (STP) - 10 Gigabit/s
4	4 130 47	Rövid patch kábelek Elosztószekrény két sora között használható rövid patch kábelek. Mindkét végén RJ 45 csatlakozókkal szerelt sodrott, 4 csavart érpárból felépülő kábelek.
4	4 130 48	Univerzális kábelek Adat és telefon rendszerhez alkalmazható. Cat.6 - F/UTP - 1 Gigabit/s - 0.2 méter
4	4 130 45	Cat.6 - F/UTP - 1 Gigabit/s - 0.4 méter
4	4 130 46	Cat.6A - S/FTP - 10 Gigabit/s - 0.2 méter
4	4 130 46	Cat.6A - S/FTP - 10 Gigabit/s - 0.4 méter
4	4 132 01	Telefon kábelek Csak telefon rendszerhez alkalmazható. Szimpla patch kábel - 0,18 méter
1	4 132 02	Kétfelé osztó patch kábel - 0,3 méter
1	4 132 04	Négyfelé osztó patch kábel - 0,3 méter

Csom.	Kat. szám	Kalapsínre szerelhető túlfeszültség-levezető
1	4 122 00	Gyengeáramú kábeleken érkező túlfeszültségek ellen biztosít védelmet. Alkalmas telefonok, faxok, modemek, kaputelefonok, routerek ...stb védelmére (analóg/STN digitális/xDSL hálózatokhoz). Minden esetben javasolt komplex túlfeszültségvédelem kiépítése a gyengeáramú és erősáramú hálózaton egyaránt! T1+T2 osztály IEC 61642-21 szerint (C2+D1 osztály). RJ 45 (RJ 11 kompatibilis) valamint csavaros bekötés is lehetséges. X-DSL kompatibilis. Javasolt vezeték keresztmetszet: 1,5 mm ² . Maximális vezeték keresztmetszet: 4 mm ² . Kalapsínre szerelhető. In/Imax: 10/20 kA; Uc: 180V; Up < 350V~. Szélesség: 1 modul (17,5 mm).
1	4 123 19	T2 osztály IEC 61642-21 szerint (C2 osztály). Csavaros bekötésű be- és kimenet. Javasolt vezeték keresztmetszet: 1,5 mm ² . Maximális vezeték keresztmetszet: 4 mm ² . Falra vagy hátlapra szerelhető változat (csavarok nélkül szállítva). Kalapsínre kiegészítő rögzítőfüllel szerelhető (kat. szám 0 739 79). Szélesség: 1,5 modul (26,3 mm).
1	4 132 00	Bejövő telefon - ADSL fogadó készlet Lehetővé teszi bejövő telefonvonal fogadását és szétosztását telefon/ADSL vonalakká. Készlet tartalma: - 2 db csavaros sorkapocs - kéteres bejövő analóg telefon kábel fogadására - 1 db UTP pigtail kábel - sorkapocs és osztó összekötésére - 1 db osztó - 3 x RJ11/45 kimenettel Szélesség: - sorkapocs: 1 modul (17,5 mm) - osztó egység: 2 modul (35 mm)
1	4 132 22	Telefon-ADSL és adat osztó Double Play egység. Lehetővé teszi Internet (10/100 Mbit/s) és IPTV elosztását 4 x RJ 45 porton keresztül a szolgáltatói routertől vagy analóg-telefon-ADSL-től switch segítségével. 3 x RJ 45 kimenet. 1 x RJ 45 bemenet. Tápegység külön rendelendő: kat. szám 4 130 17. Szélesség: 2,5 modul (44 mm).

otthoni hálózati rendszerek

elosztószekrénybe telepíthető megoldások



4 130 09



4 131 49



4 132 05

Moduláris (kalapsínre szerelhető) multimédiás rendszer mellyel egyszerűbb otthoni hálózat kiépíthető elosztószekrényes környezetbe. Lehetővé teszi az otthoni telefon, adat, Internet (RJ 45) és TV (koax) elosztását és megvalósítását. Esztétikus és praktikus kialakítást valósít meg, amellyel átlátható hálózat valósul meg, Használatával elkerülhetőek a látható vezetékek és patch kábelek illetve a nincs szükség nagy rackszekrények elhelyezésére az otthoni strukturált hálózat megvalósításához.

Csom.	Kat.szám	Switchek
1	4 130 09	Ethernet switchek 1 Gigabit/s 4 + 1 x RJ 45 portos Ethernet switch Tápegység külön rendelendő: kat. szám 4 130 17 RoHS megfelelés Otthoni és SOHO alkalmazásokhoz 3 sebesség mind az 5 porton: 10/100/1000 Mbps Plug & Play Automatikus crossover és negotiation minden portra Automatikus MAC cím frissítés Full/half-duplex Ethernet/Fast Ethernet Jumbo keret 10 kbyte-ig RAM: 1 Mbit MAC address: 1 K Saving & retransmission Szabvány megfelelések: IEEE802.3 10base-t Ethernet; IEEE802.3u 100base TX Fast Ethernet; IEEE802.3ab 1000base T Gigabit Ethernet; IEEE802.1X flow control; IEEE22.2.4.1.5 Automata MDI/MDIX támogatás Szélesség: 4 modul (70 mm)
1	4 130 10	10/100 Mbps autonegotiation Ethernet switch 4 + 1 x RJ 45 portos Ethernet switch Tápegység külön rendelendő: kat. szám 4 130 17 Full/half duplex Automata MDI/MDIX támogatás Állapotjelző LED-es portok Szabvány megfelelések: EN 60950; IEEE 802.3: 10 base-T Ethernet; IEEE 802.3u: 100 base-Tx Fast Ethernet Szélesség: 4 modul (70 mm)
1	4 130 17	Kalapsínre szerelhető tápegység Kimenet: 9 V - 1,6 A Szélesség: 1,5 modul (26,3 mm) Alkalmazható: kat.szám 4 131 22, 4 130 09, 4 130 10 megtáplálására PoE switchek (CCTV/Eth) Alkalmos otthoni/irodai hálózatokhoz (IPTV, kamera, számítógép csatlakoztatására) valamint CCTV rendszerekhez egyaránt CCTV/Ethernet switchek EndSpan POE és POE+ injectorral (IEEE 802.3 af és 802.3) CCTV/Eth kapcsolóval szerelve: - CCTV üzemmód: downlink portok nem kommunikálnak egymással - Eth üzemmód: downlink portok egymással kommunikálhatnak 4 x RJ 45 downlink POE porttal és 2 x RJ 45 uplink porttal Készlet tartalmazza: - rögzítő fülek falra/munkalapra szereléshez - rögzítő fülek kalapsínre szereléshez - tápegység és tápkábel Méret [mm]: 135 x 27 x 86
1	0 335 08	1 Gigabit PoE+ Ethernet switch
1	0 335 03	10/100 Mbps PoE+ Ethernet switch

Csom.	Kat.szám	Szerelési kiegészítők
1	4 131 49	Drivia13 szolgáltatói modem tartó Lehetővé teszi szolgáltatói router esztétikus rögzítését, metáplálását és kábelezését Drivia13 kiselosztó szekrényekkel függőlegesen sorolható Tartalmaz: - 1 db tépőzáras rögzítőszalag a szolgáltatói routerhez - 1 db 2P+F rugós bekötésű háztartási csatlakozóaljzat a modem megtáplálásához (francia-csapos kivétel) - 1 db 2 modul széles P.Mosaic kábelkivezető - 1 db 2 modul széles P.Mosaic vakmodul, amelynek helyére bármilyen P.Mosaic szerelvény beszerelhető (pl 2xRJ 45 csatlakozó, HDMI... stb) - 1 x OTO (optikai fogadó doboz) számára kialakított nyílás [Kat. szám 4 130 50/51] takarófedéllel - fali gyorsrögzítő és szintező készlet - soroló készlet [Drivia 13 elosztószekrényrel történő függőleges soroláshoz]
1	4 132 05	Multimédiás összegző patch kábel Lehetővé teszi a szolgáltatói router és az otthoni hálózati szekrény internet és IPTV összeköttetését RJ 45 felületen

Drivia13 elosztószekrények
xxx. oldal

Készüljön fel a jövőre és használjon PoE rendszerekhez alkalmazható, minősített RJ 45 csatlakozóaljzatokat
 Részletek: **xx. oldal**



otthoni hálózati rendszerek

fali és patch kábelek, koax segédanyagok

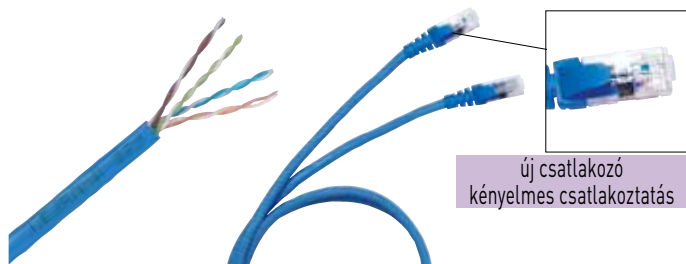

0 327 54 0 517 72

új csatlakozó
kényelmes csatlakoztatás



0 739 80



0 739 82



0 739 83

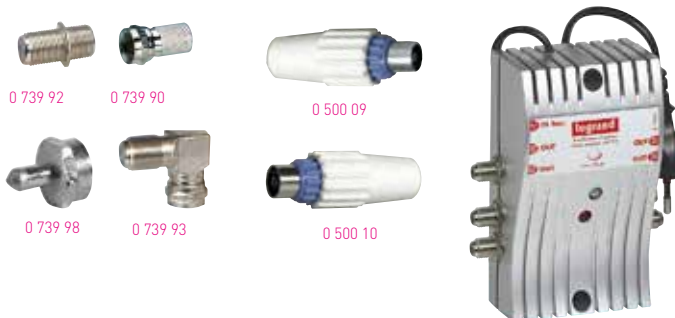

0 739 92

0 739 90

0 500 09

0 739 98

0 739 93

0 500 10

0 739 51



0 739 70

Csom	Kat.szám	Fali és patch kábelek			
		Fali kábelek			
		4 csavart tömör érpárból felépülő kábelek Érek színezése: EIA/TIA Szabvány megfelelések: ANSI/TIA 568-C.2; EN 50173; IEC 11801; IEC 61156-5 Tűzvédelmi besorolása és jelölése (MSZ EN 50575:2014/A1: 2016, MSZ-EN 13501-6 szerint) - PVC kábelköpenyű kábelek: Eca - LSOH kábelköpenyű kábelek: Dca-s2,d2,a1 kivéve: kat.szám 0 327 77: Dca-s2,d1,a1 (további részletek letölthetők: www.legrandoc.com) Vizsgálati frekvencia és adatátvitel: - Cat.5e: 100 MHz / 1 Gigabit/s - Cat.6: 250 MHz / 1 Gigabit/s - Cat.6A: 500 MHz / 10 Gigabit/s - Cat.7: 600 MHz / 10 Gigabit/s			
		Kategória	Árnyékolás	Köpeny színe	Köpeny anyaga
305	0 327 15	Cat.5e	árnyékolatlan	U/UTP bézs	PVC
305	0 327 17	Cat.5e	árnyékolt	F/UTP bézs	PVC
305	0 327 50	Cat.5e	árnyékolatlan	U/UTP szürke	LSOH
305	0 327 52	Cat.5e	árnyékolt	F/UTP szürke	LSOH
305	0 327 24	Cat.6	árnyékolatlan	U/UTP fehér	PVC
305	0 327 26	Cat.6	árnyékolt	F/UTP fehér	PVC
305	0 327 54	Cat.6	árnyékolatlan	U/UTP kék	LSOH
305	0 328 56	Cat.6	árnyékolt	F/UTP kék	LSOH
500	0 327 78	Cat.6A	árnyékolt	F/UTP sárga	LSOH
500	0 327 77	Cat.7	árnyékolt	S/FTP sárga	LSOH
		Patch kábelek			
		4 csavart hajlékony érpárból felépülő kábelek Érek színezése: EIA/TIA Szabvány megfelelések: ANSI/TIA 568-C.2; EN 50173; IEC 11801; IEC 61156-5 Vizsgálati frekvencia és adatátvitel: - Cat.5e: 100 MHz / 1 Gigabit/s - Cat.6: 250 MHz / 1 Gigabit/s - Cat.6A: 500 MHz / 10 Gigabit/s			
		Kategória	Árnyékolás	Köpeny színe	Kábel mérete
1	0 518 17	Cat.5e	árnyékolatlan	U/UTP szürke	0,5 méter
1	0 327 30	Cat.5e	árnyékolatlan	U/UTP rózsaszín	1 méter
1	0 327 32	Cat.5e	árnyékolatlan	U/UTP rózsaszín	2 méter
1	0 518 14	Cat.5e	árnyékolt	F/UTP szürke	0,5 méter
1	0 327 40	Cat.5e	árnyékolt	F/UTP barna	1 méter
1	0 327 41	Cat.5e	árnyékolt	F/UTP barna	2 méter
1	0 518 18	Cat.6	árnyékolatlan	U/UTP kék	0,5 méter
1	0 327 50	Cat.6	árnyékolatlan	U/UTP kék	1 méter
1	0 327 52	Cat.6	árnyékolatlan	U/UTP kék	2 méter
1	0 518 15	Cat.6	árnyékolt	F/UTP kék	0,5 méter
1	0 327 60	Cat.6	árnyékolt	F/UTP kék	1 méter
1	0 327 61	Cat.6	árnyékolt	F/UTP kék	2 méter
1	0 518 16	Cat.6A	árnyékolatlan	U/UTP sárga	0,5 méter
1	0 518 82	Cat.6A	árnyékolatlan	U/UTP sárga	1 méter
1	0 518 83	Cat.6A	árnyékolatlan	U/UTP sárga	2 méter
1	0 517 80	Cat.6A	árnyékolt	SF/UTP sárga	1 méter
		RJ11 / RJ 45 felhasználói kábel			
10	0 516 94	Telefon csatlakoztatására alkalmas 2 méter			
				RJ11	RJ45
				Male TV socket	Female TV socket
10	0 910 24	Koax felhasználói kábel TV csatlakoztatására alkalmas Ø 9.52 mm apa - anya csatlakozóval 2 méter			

Csom	Kat.szám	Koax komponensek	
		Koax erősítő UHF + VHF - 792 MHz	
		DTT, TV HD és 4G/Lte kompatibilis Földfelszíni jelek erősítésére alkalmazható Csatlakozók típusa: "F" Állapotjelzővel, beépített tápegységgel és megtápláló kábelrel szerelve Tetőtérben vagy TV csatlakozó mögött is alkalmazható Beépített tápegységgel és megtápláló kábelrel	
1	0 739 51	1 bemenet - 4 kimenet	
		TV/SAT osztlók, koax kábelen keresztül	
		"F" csatlakozókkal felszerelt antenna és szatellit bemenetek szétosztására alkalmas kiegészítők Frekvencia: 0 - 2400 MHz Kalapsínre rögzítő fül külön rendelhető: kat. szám 0 739 79	
5	0 739 80	TV koax osztló 2 kimenettel: csillapítás: 4,5 dB	
5	0 739 82	TV koax osztló 4 kimenettel: csillapítás: 8,5 dB	
1	0 739 83	TV koax osztló 6 kimenettel: csillapítás: 11 dB	
		TV/SAT összegző	
		Csillapítás TV - SAT > 25 dB Összegző antenna és szatellit bemenethez 47 - 862 MHz / 950 - 2400 MHz	
		"F" csatlakozós adapter	
25	0 739 92	"F" csatlakozós anya/anya adapter - egyenes	
25	0 739 93	"F" csatlakozós apa/anya adapter -90°-os	
25	0 739 91	"F" csatlakozós apa/anya adapter -egyenes	
		"F" csatlakozó Ø9,52 mm	
25	0 500 09	"F" apa csatlakozódugó	
25	0 500 10	"F" anya csatlakozódugó	
		"F" csatlakozók Ø7 mm	
25	0 739 90	"F" apa rácsavarható csatlakozó	
25	0 739 95	"F" apa rápréselhető csatlakozó	
		"F" végzáró ellenállás 75 Ω	
		Osztlók / erősítők nem használt kimeneteinek lezárására	
10	0 739 98		

otthoni üvegszálás rendszerek

FtTH komponensek



4 130 50



4 130 51

Csom.	Kat.szám	Optikai csatlakozódoboz (OTO)
		<p>FtTH felhasználásra kifejlesztett doboz, amely akár 4 üvegszál fogadására alkalmas</p> <p>Bejövő kábel bármelyik oldalról és hátulról is bevezethető</p> <p>Külső méretek (mag x szél x mély) [mm]: 98 x 82 x 32</p> <p>Tokozat anyaga és színe: ABS-PC / RAL9010</p> <p>Védettségi szint: IP44 / IK05</p> <p>Megvédi és megtartja a csatlakozót</p> <p>Szimplex és duplex csatlakozók fogadására egyaránt alkalmas</p> <p>Címketartóval szerelve</p> <p>Különböző színnel jelölt kimeneti portok rugós csatlakozó takaróval</p> <p>Rögzítési lehetőségek:</p> <ul style="list-style-type: none"> - falra csavarozható - 35 mm kalapsínre pattintható - süllyesztődobozra szerelhető - Drivia13 szolgáltatói modem tartóba bepattintható, kat. szám: 4 131 49 <p>Készlet tartalmazza:</p> <ul style="list-style-type: none"> - Fali rögzítőkeret - Hátsó keret (kalapsínre rögzíthető): üvegszál csévelés és forrasztás tartó (fan-out tartóval) - Elülső keret: SC/APC kuplung(ok), rugós csapfedelek
1	4 130 50	1 x SC/APC kuplunggal szerelve 1 db üvegszál fogadására
1	4 130 51	4 x SC/APC kuplunggal szerelve 4 darab üvegszál fogadására
Kiegészítők		
4	0 322 40	Pigtail SC/APC 9/125 µm OS2 (OS1 kompatibilis) Üvegszál hossza: 2 méter
1	0 327 44	Zsugorcső 50 darabos készlet
3	0 326 18	Patch kábel OS2 (OS1 kompatibilis) SC/APC - SC/APC csatlakozókkal Üvegszál hossza: 2 méter

Otthoni hálózatok Termék kínálat

Komplett rendszer Tervezze meg saját egyedi termékekkel lakásának telefon, adat, és komponensekkel az Internet és TV hálózatát a optimális kommunikáló Legrand Otthoni Hálózat kialakítása érdekében termékeivel

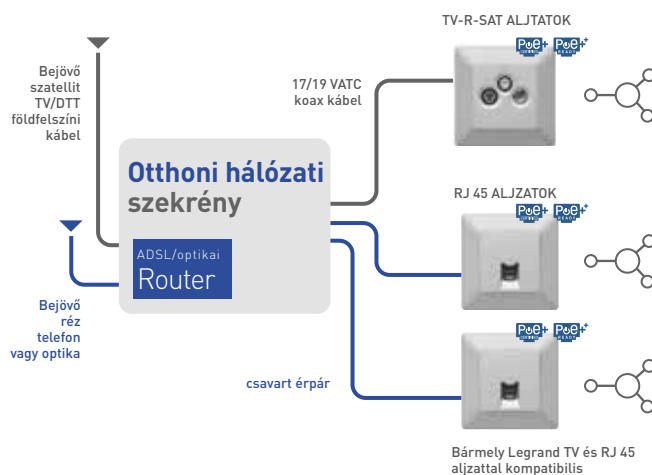

hagyományos nyomógombok és kapcsolók

okos rendszerhez illeszthető hagyományos szerelvények és kiegészítők



Hagyományos (nem okos) fali szerelvények, amelyek okos végrehajtók távvezérlésre alkalmasak:

- okos egypólusú kapcsoló / fényerőszabályzó L-N megtáplálással (pl 7 521 66, lásd 39. oldal)
 - okos egypólusú mikromodul (lásd 36. oldal, kat.szám 0 648 88)
 - okos kalapsínes impulzusrelé: (lásd: 37. oldal, kat.szám 4 121 70)
- Díszítőkeret nélkül, burkolattal szállítva (díszítőkeret külön rendelhető a kívánt színbe és sorolásban)

Kat. szám	Váltóérintkezős nyomógombok	Kat. szám	Váltóérintkezős kapcsolók
	Váltóérintkezős változat jelzőfény nélkül 1 x CO (Ny/Z) érintkező		Váltóérintkezős változat jelzőfény nélkül 1 x CO (Ny/Z) érintkező
	Valena Life		Valena Life
7 521 11	<input type="radio"/> Fehér színű	7 521 06	<input type="radio"/> Fehér színű
7 522 11	<input type="radio"/> Elefántcsont színű	7 522 06	<input type="radio"/> Elefántcsont színű
7 523 11	<input type="radio"/> Alumínium színű	7 523 06	<input type="radio"/> Alumínium színű
7 563 11	<input checked="" type="radio"/> Fekete színű	7 563 06	<input checked="" type="radio"/> Fekete színű
	Valena Allure		Valena Allure
7 520 11 + 7 550 05	<input type="radio"/> Fehér színű	7 520 06 + 7 550 05	<input type="radio"/> Fehér színű
7 520 11 + 7 550 06	<input type="radio"/> Elefántcsont színű	7 520 06 + 7 550 06	<input type="radio"/> Elefántcsont színű
7 520 11 + 7 550 07	<input type="radio"/> Alumínium színű	7 520 06 + 7 550 07	<input type="radio"/> Alumínium színű
7 520 11 + 7 550 08	<input checked="" type="radio"/> Fekete színű	7 520 06 + 7 550 08	<input checked="" type="radio"/> Fekete színű
7 520 11 + 7 550 09	<input type="radio"/> Gyöngyház színű	7 520 06 + 7 550 09	<input type="radio"/> Gyöngyház színű
	Céliane		Céliane
0 676 31 + 0802 61 + 0 680 03	<input type="radio"/> Fehér színű	0 676 01 + 0 680 01	<input type="radio"/> Fehér színű
0 676 31 + 0802 61 + 0 683 03	<input type="radio"/> Titán szürke színű	0 676 01 + 0 683 01	<input type="radio"/> Titán szürke színű
0 676 31 + 0802 61 + 0 679 03	<input type="radio"/> Grafit színű	0 676 01 + 0 679 01	<input type="radio"/> Grafit színű
	Kettős váltóérintkezős nyomógombok		
	Váltóérintkezős változat jelzőfény nélkül 2 x CO (2x Ny/Z) érintkező		
	Valena Life		
7 521 18	<input type="radio"/> Fehér színű		
7 522 18	<input type="radio"/> Elefántcsont színű		
7 523 18	<input type="radio"/> Alumínium színű		
7 563 18	<input checked="" type="radio"/> Fekete színű		
	Valena Allure		
7 520 18 + 7 550 25	<input type="radio"/> Fehér színű		
7 520 18 + 7 550 26	<input type="radio"/> Elefántcsont színű		
7 520 18 + 7 550 27	<input type="radio"/> Alumínium színű		
7 520 18 + 7 550 28	<input checked="" type="radio"/> Fekete színű		
7 520 18 + 7 550 29	<input type="radio"/> Gyöngyház színű		
	Céliane		
2x 0 676 31 + 0802 61 + 0 680 02	<input type="radio"/> Fehér színű		
2x 0 676 31 + 0802 61 + 0 683 02	<input type="radio"/> Titán szürke színű		
2x 0 676 31 + 0802 61 + 0 679 02	<input type="radio"/> Grafit színű		

hagyományos csatlakozóaljzatok

okos háztartási csatlakozóaljzatokkal sorolható hagyományos aljzatok



Hagyományos (nem okos) fali szerelvények, amelyek megjelenése teljesen azonos mint az okos csatlakozóké
Díszítőkeret nélkül, burkolattal szállítva (díszítőkeret külön rendelhető a kívánt színbe és sorolásban)

Kat. szám
7 531 20
7 532 20
7 533 20
7 563 20
7 530 20 + 7 552 05
7 530 20 + 7 552 06
7 530 20 + 7 552 07
7 530 20 + 7 552 08
7 530 20 + 7 552 09
0 671 61 + 0802 61 + 0 681 31
0 671 61 + 0802 61 + 0 684 31
0 671 61 + 0802 61 + 0 679 31

Hagyományos csatlakozóaljzatok

Földelt háztartási csatlakozóaljzatok
Díszítőkeret nélkül, de burkolattal szállítva
Díszítőkeret külön rendelhető
16 A 250 V~

Valena Life

- Fehér színű
- Elefántcsont színű
- Alumínium színű
- Fekete színű

Valena Allure

- Fehér színű
- Elefántcsont színű
- Alumínium színű
- Fekete színű
- Gyöngyház színű

Céliane

- Fehér színű
- Titán szürke színű
- Grafít színű

Kat. szám
7 531 12
7 532 12
7 533 12
7 563 12
7 549 95 + 7 552 05
7 549 96 + 7 552 06
7 549 97 + 7 552 07
7 549 98 + 7 552 08
7 549 99 + 7 552 09

USB töltős csatlakozóaljzatok

Díszítőkeret nélkül, de burkolattal szállítva
Díszítőkeret külön rendelhető

Valena Life

Kettős USB-A töltőaljzat
5V - 2400 mA

- Fehér színű
- Elefántcsont színű
- Alumínium színű
- Fekete színű

Valena Allure

- Fehér színű
- Elefántcsont színű
- Alumínium színű
- Fekete színű
- Gyöngyház színű

hagyományos fali végpont kiválasztási táblázat

















mechanizmus + burkolat, keret nélkül

			Program Mosaic ⁽⁸⁾	Valena Life	Valena Allure	Céliane ⁽⁸⁾		
Telefon csatlakozók			Fehér 1 modul	Fehér 2 modul	Fehér	Fehér		
Cat.3	UTP	1 x RJ 11	0 787 30	0 787 31	7 531 38	7 530 38 + 7 554 15	0 673 40 + 0 682 37	
Cat.3 + Cat.5e	UTP	1 x RJ 11 + 1 x RJ 45	-	0 787 30 + 0 765 51	7 521 44 + 0 787 30 + 0 765 51	-	-	
Cat.3 + Cat.6	UTP	1 x RJ 11 + 1 x RJ 45	-	0 787 30 + 0 765 61	7 521 44 + 0 787 30 + 0 765 61	-	-	
Informatikai csatlakozók								
Cat.5e	UTP	1 x RJ 45	0 765 51	0 765 54 0 765 97 ⁽³⁾ 0 765 01 ⁽⁴⁾ 0 786 20 ⁽⁵⁾	7 531 40	7 530 40 + 7 554 15	-	
		2 x RJ 45	-	2 x 0 765 51 0 765 02 ⁽⁴⁾	7 531 41	7 530 41 + 7 554 25	-	
	FTP	1 x RJ 45	0 765 52	0 765 55 0 765 98 ⁽³⁾ 0 786 21 ⁽⁵⁾	7 531 53	-	-	
		2 x RJ 45	-	2 x 0 765 52	7 531 54	-	-	
Cat.6	UTP	1 x RJ 45	0 765 61 0 765 81 ⁽¹⁾	0 765 64 0 765 92 ⁽²⁾ 0 765 94 ⁽³⁾ 0 786 22 ⁽⁵⁾ 0 765 03 ⁽⁴⁾	7 531 42	7 530 42 + 7 554 15	0 673 44 + 0 682 51	
		2 x RJ 45	-	2 x 0 765 61 0 765 04 ⁽⁴⁾	7 531 43	7 530 43 + 7 554 25	2 x 0 673 44 + 0 682 52	
	FTP	1 x RJ 45	0 765 62 0 765 82 ⁽¹⁾	0 765 65 0 765 22 ⁽⁶⁾ 0 765 23 ⁽⁷⁾ 0 765 92 ⁽²⁾ 0 765 95 ⁽³⁾ 0 765 05 ⁽⁴⁾ 0 786 23 ⁽⁵⁾	7 531 46	-	0 673 45 + 0 682 51	
		2 x RJ 45	-	2 x 0 765 62 0 765 06 ⁽⁴⁾	7 531 47	-	2 x 0 673 45 + 0 682 52	
	STP	1 x RJ 45	0 765 63 0 765 83 ⁽¹⁾	0 765 66 0 765 93 ⁽²⁾ 0 765 96 ⁽³⁾ 0 765 07 ⁽⁴⁾	7 531 46	7 530 46 + 7 554 15	0 673 96 + 0 682 51	
		2 x RJ 45	-	2 x 0 765 63	7 531 47	7 530 47 + 7 554 25	2 x 0 673 96 + 0 682 52	
	Cat.6A	UTP	1 x RJ 45	0 765 71	0 765 74 0 765 26 ⁽⁶⁾ 0 765 27 ⁽⁷⁾ 0 765 09 ⁽⁴⁾ 0 765 90 ⁽³⁾	7 530 44 + 7 554 10	7 530 44 + 7 554 15	-
			2 x RJ 45	-	2 x 0 765 71	7 530 45 + 7 554 20	7 530 45 + 7 554 25	-
FTP		1 x RJ 45	-	-	-	-	-	
		2 x RJ 45	-	-	-	-	-	
STP	1 x RJ 45	0 765 73	0 765 76 0 765 24 ⁽⁶⁾ 0 765 25 ⁽⁷⁾ 0 765 99 ⁽³⁾ 0 765 08 ⁽⁴⁾ 0 786 28 ⁽⁵⁾	7 531 48	7 530 48 + 7 554 15	0 673 46 + 0 682 51		
	2 x RJ 45	-	2 x 0 765 73	7 531 49	7 530 49 + 7 554 25	2 x 0 673 46 + 0 682 52		
Adat csatlakozók								
USB 2.0	Bekötő- kapcsos		0 787 61	-	-	-	0 673 52 + 0 682 53	
USB 3.0	Plug&Play		0 787 46	-	7 530 82 + 7 547 50	7 530 82 + 7 547 55	0 673 73 + 0 682 53	
Töltő csatlakozók								
USB	1 x Type-A		0 775 91	-	-	-	-	
	2 x Type-A		-	0 775 94	7 531 12	7 549 95	0 674 62 + 0 682 56	
	2 x Type-C		-	-	-	-	0 674 66 + 0 682 56	
Fehér egyes keret			0 788 11	0 788 02	7 540 01	7 543 01	0 666 31	
Fehér egyes kiemelő doboz			0 802 81	0 802 81	7 541 91	7 555 51	0 802 41	

(1) - antibakteriális; (2) - 90°; (3) - reteszelt aljzat; (4) - 45°-os aljzat; (5) - hátsó csatlakozó; (6) - zöld színű fedéllel; (7) - narancs színű fedéllel (8) - rögzítőkeret hozzáadása szükséges, kat.szám 0 802 51

hagyományos fali végpont kiválasztási táblázat

mechanizmus + burkolat, keret nélkül













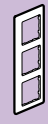

















			Program Mosaic ⁽²⁾		Valena Life	Valena Allure	Céliane ⁽²⁾	
								
			Fehér 1 modul	Fehér 2 modul	Fehér	Fehér	Fehér	
Optikai csatlakozók								
2 x LC			-	0 786 18	7 521 44 + 0 786 18	-	-	
2 x SC/APC			-	0 786 14	7 531 30	-	0 673 95 + 0 682 95	
2 x SC			-	0 786 17	7 521 44 + 0 786 17	-	-	
2 x ST			-	0 786 16	7 521 44 + 0 786 16	-	-	
Audió és videó csatlakozók								
TV 9,5 mm	Átmenő		-	-	7 531 61	7 530 61 + 7 547 65	-	
TV-SAT				-	-	7 530 71 + 7 548 20	7 530 71 + 7 548 25	-
TV-R-SAT				-	-	7 531 65	7 530 65 + 7 547 95	0 673 78 + 0 682 85
TV 9,5 mm	Csillag- pontos		0 787 93	0 787 82	7 531 51	7 530 51 + 7 547 65	0 673 82 + 0 682 82	
TV-SAT				0 787 95	-	7 530 57 + 7 548 20	7 530 57 + 7 548 25	0 673 92 + 0 682 97
TV "F"				0 787 90	0 787 80	7 530 50 + 7 547 60	7 530 50 + 7 547 65	0 673 80 + 0 682 82
TV-R-SAT				-	0 787 86	7 531 52	7 530 52 + 7 547 95	0 673 88 + 0 682 85
TV-R-SAT-SAT			-	0 787 94	-	-	0 673 93 + 0 682 30	
TV 9,5 mm	Végzáró		-	-	7 531 60	7 530 60 + 7 547 65	-	
TV-SAT				-	-	7 530 59 + 7 548 20	7 530 59 + 7 548 25	-
TV-R-SAT				-	-	7 531 64	7 530 64 + 7 547 95	0 673 79 + 0 682 85
	DVI-I		-	0 787 71	7 521 44 + 0 787 71	-	-	
XLR	anya		-	0 787 55	7 531 73	7 547 35	0 673 35 + 0 682 35	
	apa			-	0 787 56	7 531 74	7 547 45	-
HDMI 1.4	Plug&Play		0 787 78	-	7 531 75	7 551 65	0 673 77 + 0 682 16	
HD15	Bekötő-kapcsos		0 787 72 ⁽¹⁾	0 787 57	7 521 44 + 0 787 57	-	0 673 16 + 0 682 15	
	Plug&Play			0 787 77	-	-	-	-
DisplayPort	Plug&Play		0 787 91	-	-	-	-	
HD15 + 3,5 mm Jack	Bekötő-kapcsos		-	0 787 74	7 531 70	7 547 05	0 673 19 + 0 682 19	
	Plug&Play			-	-	-	0 673 76 + 0 682 19	
	SUB-D9		-	0 787 65 0 787 67 ⁽¹⁾	7 521 44 + 0 787 65	-	-	
	SUB-D15			-	0 787 66	7 521 44 + 0 787 66	-	
3,5 mm Jack	Bekötő-kapcsos		0 787 64 0 787 73 ⁽¹⁾	-	-	-	0 673 18 + 0 682 17	
	Plug&Play			0 787 79	-	-	-	-
	1xRCA		0 787 52	-	-	-	-	
2 x RCA	Bekötő-kapcsos		0 787 53	-	-	-	-	
	Plug&Play			0 787 47	-	-	-	-
	3 x RCA		0 787 54	-	7 530 75 + 7 547 20	7 530 75 + 7 547 25	0 673 13 + 0 682 13	
Hangszóró csatlakozó	Monó		0 787 50	0 787 51	7 531 72	7 530 72 + 7 553 65	0 673 11 + 0 682 11	
	Sztereó			-	2 x 0 787 50	7 531 78	7 530 78 + 7 553 75	2 x 0 673 11 + 0 682 12
	4 pólusú Speakon		-	0 787 60	7 521 44 + 0 787 60	-	-	

A cikkszámok a keretet nem tartalmazzák. További részletek az adott termékcsalád katalógusában található
www.legrand.hu

hagyományos fali szerelvények

Valena Life soroló- és díszítőkeretek

Ugyanaz a termék vízszintes és függőleges keretként is használható

VALENA LIFE									
KERETEK		EGYES	KETTŐS	HÁRMAS	NÉGYES	ÖTÖS	5 modulos	Speciális keretek 2x2P+F csatlakozóaljzathoz	
									
Fehér		7 540 01	7 540 02	7 540 03	7 540 04	7 540 05	7 540 06	7 542 21	7 542 22
Fehér címketartóval (csak vízszintes)		7 540 11	7 540 12	7 540 13	-	-	-	-	-
Fehér IP 44 csapófedéllel		7 540 21	-	-	-	-	-	-	-
Fehér- Króm		7 540 31	7 540 32	7 540 33	7 540 34	7 540 35	-	-	-
Elefántcsont		7 540 41	7 540 42	7 540 43	7 540 44	7 540 45	7 540 46	7 542 31	7 542 32
Elefántcsont címketartóval (csak vízszintes)		7 540 51	7 540 52	7 540 53	-	-	-	-	-
Elefántcsont- Arany		7 540 61	7 540 62	7 540 63	7 540 64	7 540 65	-	-	-
Terrakotta		7 540 71	7 540 72	7 540 73	7 540 74	7 540 75	-	-	-
Limezöld		7 540 81	7 540 82	7 540 83	7 540 84	7 540 85	-	-	-
Adriakék		7 540 91	7 540 92	7 540 93	7 540 94	7 540 95	-	-	-
Matt Fekete		7 542 51	7 542 52	7 542 53	7 542 54	7 542 55	-	7 542 61	-
Alumínium		7 541 31	7 541 32	7 541 33	7 541 34	7 541 35	7 541 36	7 542 41	7 542 42
Grafit		7 542 71	7 542 72	7 542 73	7 542 74	7 542 75	-	-	-
Gyöngyház		7 541 41	7 541 42	7 541 43	7 541 44	7 541 45	-	-	-
Inox dekor		7 541 51	7 541 52	7 541 53	7 541 54	7 541 55	-	-	-
Réz dekor		7 541 61	7 541 62	7 541 63	7 541 64	7 541 65	-	-	-
Wenge dekor		7 541 71	7 541 72	7 541 73	7 541 74	7 541 75	-	-	-
Bambusz dekor		7 541 81	7 541 82	7 541 83	7 541 84	7 541 85	-	-	-
KIEMELŐDOBOZOK									
Kiemelődoboz Fehér		7 541 91	7 541 92	-	-	-	-	-	-
Kiemelődoboz Elefántcsont		7 542 01	7 542 02	-	-	-	-	-	-
Kiemelődoboz Alumínium		7 542 11	7 542 12	-	-	-	-	-	-
Kiemelődoboz Fekete		7 540 66	7 540 67	-	-	-	-	-	-

hagyományos fali szerelvények

Valena Allure soroló- és díszítőkeretek

Ugyanaz a termék vízszintes és függőleges keretként is használható

VALENA ALLURE							
KERETEK		EGYES	KETTŐS	HÁRMAS	NÉGYES	ÖTÖS	5 modulos
							
Fehér		7 543 01	7 543 02	7 543 03	7 543 04	7 543 05	7 543 06
Elefántcsont		7 543 11	7 543 12	7 543 13	7 543 14	7 543 15	7 543 16
Króm dekor		7 543 41	7 543 42	7 543 43	7 543 44	7 543 45	-
Arany dekor		7 543 51	7 543 52	7 543 53	7 543 54	7 543 55	-
Alumínium		7 543 91	7 543 92	7 543 93	7 543 94	7 543 95	7 543 96
Matt Fekete		7 544 01	7 544 02	7 544 03	7 544 04	7 544 05	7 544 06
Gyöngyház		7 544 11	7 544 12	7 544 13	7 544 14	7 544 15	7 544 16
Jégfehér		7 544 21	7 544 22	7 544 23	7 544 24	7 544 25	-
Cserzett bőr		7 544 51	7 544 52	7 544 53	7 544 54	7 544 55	-
Dió		7 544 61	7 544 62	7 544 63	7 544 64	7 544 65	-
Rozsdamentes acél		7 542 81	7 542 82	7 542 83	7 542 84	7 542 85	-
Sötét rozsdamentes acél		7 542 91	7 542 92	7 542 93	7 542 94	7 542 95	-
Márvány		7 555 21	7 555 22	7 555 23	-	-	-
Fehérüveg		7 555 41	7 555 42	7 555 43	7 555 44	7 555 45	-
KIEMELŐDOBOZOK							
Kiemelődoboz Fehér		7 555 51	7 555 52	-	-	-	-
Kiemelődoboz Elefántcsont		7 555 61	7 555 62	-	-	-	-
Kiemelődoboz Alumínium		7 555 71	7 555 72	-	-	-	-

hagyományos fali szerelvények

Céliane soroló- és díszítőkeretek továbbá rögzítőkeretek

Függőleges vagy vízszintes szerelés	71 mm osztástávolság				0 670 01 és 0 670 31 kat. számhoz	 0 673 26, 0 673 54/55, 0 670 86, 0 674 02/42, 0 674 12, 0 671 59, 5 x 0 670 01/31, 0 671 33/34
	Egyes	Kettes	Hármas	Négyes		
KLASSZIKUS						
Fényes fehér	0 666 31 + 0 802 51	0 666 32 + 0 802 52	0 666 33 + 0 802 53	0 666 34 + 0 802 54	0 686 30 ^[2] + 0 802 50	0 666 35 + 0 802 52
Kvarc	0 666 11 + 0 802 51	0 666 12 + 0 802 52	0 666 13 + 0 802 53	0 666 14 + 0 802 54	-	-
Fekete lakk	0 666 81 + 0 802 51	0 666 82 + 0 802 52	0 666 83 + 0 802 53	0 666 84 + 0 802 54	-	-
Elefántcsont	0 666 21 + 0 802 51	0 666 22 + 0 802 52	0 666 23 + 0 802 53	0 666 24 + 0 802 54	-	-
Szürke gyöngy	0 666 01 + 0 802 51	0 666 02 + 0 802 52	0 666 03 + 0 802 53	0 666 04 + 0 802 54	-	-
MATT						
Krétafehér	0 667 01 + 0 802 51	0 667 02 + 0 802 52	0 667 03 + 0 802 53	0 667 04 + 0 802 54	-	0 667 05 + 0 802 52
Púder bordó	0 667 51 + 0 802 51	0 667 52 + 0 802 52	0 667 53 + 0 802 53	0 667 54 + 0 802 54	-	-
Púder rózsaszín	0 667 61 + 0 802 51	0 667 62 + 0 802 52	0 667 63 + 0 802 53	0 667 64 + 0 802 54	-	-
Agyag	0 667 11 + 0 802 51	0 667 12 + 0 802 52	0 667 13 + 0 802 53	0 667 14 + 0 802 54	-	0 667 15 + 0 802 52
Homokkő	0 667 21 + 0 802 51	0 667 22 + 0 802 52	0 667 23 + 0 802 53	0 667 24 + 0 802 54	-	0 667 25 + 0 802 52
Kékeszürke	0 667 31 + 0 802 51	0 667 32 + 0 802 52	0 667 33 + 0 802 53	0 667 34 + 0 802 54	-	0 667 35 + 0 802 52
Bazalt	0 667 41 + 0 802 51	0 667 42 + 0 802 52	0 667 43 + 0 802 53	0 667 44 + 0 802 54	-	0 667 45 + 0 802 52
ELOXÁLT FÉM						
Titán	0 689 01 + 0 802 51	0 689 02 + 0 802 52	0 689 03 + 0 802 53	0 689 04 + 0 802 54	0 689 00 ^[3] + 0 802 50	0 689 05 + 0 802 52
Alumínium	0 689 21 + 0 802 51	0 689 22 + 0 802 52	0 689 23 + 0 802 53	0 689 24 + 0 802 54	-	0 689 25 + 0 802 52
Wolfram	0 689 71 + 0 802 51	0 689 72 + 0 802 52	0 689 73 + 0 802 53	0 689 74 + 0 802 54	-	0 689 75 + 0 802 52
Karbon	0 689 81 + 0 802 51	0 689 82 + 0 802 52	0 689 83 + 0 802 53	0 689 84 + 0 802 54	-	0 689 85 ^[1] + 0 802 52
Tintakék	0 687 81 + 0 802 51	0 687 82 + 0 802 52	0 687 83 + 0 802 53	0 687 84 + 0 802 54	-	-
Sárgaréz	0 687 91 + 0 802 51	0 687 92 + 0 802 52	0 687 93 + 0 802 53	0 687 94 + 0 802 54	-	-
Pezsgő	0 689 91 + 0 802 51	0 689 92 + 0 802 52	0 689 93 + 0 802 53	0 689 94 + 0 802 54	-	0 690 75 ^[1] + 0 802 52
Alu pikkely	0 687 21 + 0 802 51	0 687 22 + 0 802 52	0 687 23 + 0 802 53	0 687 24 + 0 802 54	-	0 687 25 ^[1] + 0 802 52
Orange Pikkely	0 687 61 + 0 802 51	0 687 62 + 0 802 52	0 687 63 + 0 802 53	0 687 64 + 0 802 54	-	-
Kék pikkely	0 687 71 + 0 802 51	0 687 72 + 0 802 52	0 687 73 + 0 802 53	0 687 74 + 0 802 54	-	-
ANTIMIKROBIÁLIS						
Antimikrobiális	0 690 01 + 0 802 51	0 690 02 + 0 802 52	0 690 03 + 0 802 53	-	-	-
IP 44						
IP 44 - Fehér	0 690 71 + 0 802 51	0 690 72 + 2 x 0 802 51	-	-	-	-

hagyományos fali szerelvények

Céliane soroló- és díszítőkeretek továbbá rögzítőkeretek

Függőleges vagy vízszintes szerelés		71 mm osztástávolság				0 673 26, 0 673 54/55, 0 670 86, 0 674 02/42, 0 674 12, 0 671 59, 5 x 0 670 01/31, 0 671 33/34
		Egyes	Kettes	Hármas	Négyes	
TERMÉSZETES ANYAGOK						
Rozsdamentes acél	0 691 01 + 0 802 51	0 691 02 + 0 802 52	0 691 03 + 0 802 53	0 691 04 + 0 802 54	0 691 05 + 0 802 52	
Világos Nikkel	0 691 11 + 0 802 51	0 691 12 + 0 802 52	0 691 13 + 0 802 53	0 691 14 + 0 802 54	0 691 15 + 0 802 52	
Sötét Nikkel	0 690 31 + 0 802 51	0 690 32 + 0 802 52	0 690 33 + 0 802 53	0 690 34 + 0 802 54	0 690 35 ^{III} + 0 802 52	
Fényes bronz	0 691 31 + 0 802 51	0 691 32 + 0 802 52	0 691 33 + 0 802 53	0 691 34 + 0 802 54	0 691 35 ^{III} + 0 802 52	
Fehér tölgy	0 690 51 + 0 802 51	0 690 52 + 0 802 52	0 690 53 + 0 802 53	0 690 54 + 0 802 54	0 690 55 ^{III} + 0 802 52	
Wenge-szín ^{IV}	0 692 01 + 0 802 51	0 692 02 + 0 802 52	0 692 03 + 0 802 53	0 692 04 + 0 802 54	0 692 05 ^{III} + 0 802 52	
Juhar	0 692 11 + 0 802 51	0 692 12 + 0 802 52	0 692 13 + 0 802 53	0 692 14 + 0 802 54	0 692 15 ^{III} + 0 802 52	
Mahagóni	0 692 21 + 0 802 51	0 692 22 + 0 802 52	0 692 23 + 0 802 53	0 692 24 + 0 802 54	0 692 25 ^{III} + 0 802 52	
Fehér Corian [®] ^{III}	0 690 11 + 0 802 51	0 690 12 + 0 802 52	0 690 13 + 0 802 53	0 690 14 + 0 802 54	0 690 15 ^{III} + 0 802 52	
Fekete Corian [®] ^{III}	0 690 21 + 0 802 51	0 690 22 + 0 802 52	0 690 23 + 0 802 53	0 690 24 + 0 802 54	0 690 25 ^{III} + 0 802 52	
Porcelán	0 693 51 + 0 802 51	0 693 52 + 0 802 52	0 693 53 + 0 802 53	-	0 693 55 ^{III} + 0 802 52	
Sötét pala	0 693 71 + 0 802 51	0 693 72 + 0 802 52	0 693 73 + 0 802 53	-	0 693 75 ^{III} + 0 802 52	
Fehérüveg	0 693 11 + 0 802 51	0 693 12 + 0 802 52	0 693 13 + 0 802 53	0 693 14 + 0 802 54	0 693 15 ^{III} + 0 802 52	
Feketeüveg	0 693 01 + 0 802 51	0 693 02 + 0 802 52	0 693 03 + 0 802 53	0 693 04 + 0 802 54	0 693 05 ^{III} + 0 802 52	
Tükör hatású üveg	0 691 21 + 0 802 51	0 691 22 + 0 802 52	0 691 23 + 0 802 53	0 691 24 + 0 802 54	0 691 25 ^{III} + 0 802 52	
Mokka üveg	0 694 61 + 0 802 51	0 694 62 + 0 802 52	0 694 63 + 0 802 53	0 694 64 + 0 802 54	-	
Kármin üveg	0 694 71 + 0 802 51	0 694 72 + 0 802 52	0 694 73 + 0 802 53	0 694 74 + 0 802 54	-	
Cserzett bőr	0 694 01 + 0 802 51	0 694 02 + 0 802 52	0 694 03 + 0 802 53	0 694 04 + 0 802 54	0 694 05 ^{III} + 0 802 52	
Karamell bőr	0 694 21 + 0 802 51	0 694 22 + 0 802 52	0 694 23 + 0 802 53	0 694 24 + 0 802 54	-	
Mintázott bőr	0 694 31 + 0 802 51	0 694 32 + 0 802 52	0 694 33 + 0 802 53	-	-	
Lila bőr	0 694 41 + 0 802 51	0 694 42 + 0 802 52	0 694 43 + 0 802 53	-	-	
Pixel bőr	0 694 51 + 0 802 51	0 694 52 + 0 802 52	0 694 53 + 0 802 53	-	-	

Párosított készlet >>> felújításokhoz és okosotthonokhoz

gyári készletek

egymással gyárilag összetanított termékek



n Gyárilag előre párosított szettek használatához nem szükséges a központi egység megvásárlása

n Ideális megoldás meglévő rendszerek bővítésére, felújítására.

n Csomagban szereplő termékek egymással össze vannak párosítva, és 2.4 GHz frekvenciasávú Zigbee rádiós rendszerrel kommunikálnak egymással

n Központi egységgel kibővítve teljes mértékben beilleszthető okosotthon rendszerbe

n Szettek további vezeték nélküli és vezetékes eszközzel bővíthetők központi egység nélkül (pl kapcsolóról vezérelhető csatlakozóaljzat szettre központi egység nélkül feltanítható további vezeték nélküli kapcsoló vagy további csatlakozóaljzat illetve mikromodul is)

gyárilag párosított készletek felújításokhoz (retrofit) okosotthonokhoz



0 676 94

Csom.	Kat. szám	Váltókapcsolás szett mikrokapcsolóval
		Gyárilag párosított készlet tartalmaz: - 1 darab okos mikrokapcsoló (kat.szám 0 648 88, lásd [36. oldal]) - 2 darab vezeték nélküli világítási kapcsoló (62. oldal) - Kétoldalú ragasztó csomag - használati utasítás Két kapcsolós váltókapcsolás kialakítására alkalmas készlet Mikrokapcsoló bekötéséhez nulla (N) vezető szükséges! Mikrokapcsoló további műszaki paraméterei és bekötési rajza 36. oldal Mikrokapcsoló elhelyezése a fényforrás közvetlen közelébe vagy szerelvénydobozba lehetséges
		Valena Life
1	7 521 50	<input type="radio"/> Fehér színű
1	7 522 50	<input type="radio"/> Elefántcsont színű
1	7 523 50	<input type="radio"/> Alumínium színű
		Valena Allure
1	7 525 50	<input type="radio"/> Fehér színű
1	7 526 50	<input type="radio"/> Elefántcsont színű
1	7 527 50	<input type="radio"/> Alumínium színű
1	7 528 50	<input checked="" type="radio"/> Fekete színű
1	7 529 50	<input type="radio"/> Gyöngyház színű
		Céliane
1	0 677 77	<input type="radio"/> Fehér színű
1	0 677 78	<input type="radio"/> Titán szürke színű
1	0 676 27	<input type="radio"/> Grafít színű
		Mosaic
1	0 777 77L	<input type="radio"/> Fehér színű

gyárilag párosított készletek

felújításokhoz (retrofit) okosothonokhoz



7 527 54



7 522 54



7 523 57

Csom.	Kat. szám	Váltókapcsolás szett okos kapcsolóval
		Gyárilag párosított készlet tartalmaz: - 1 darab okos kapcsoló nulla (N) vezeték nélkül, kompenzátor modullal (40. oldal) - 1 darab vezeték nélküli világítási kapcsoló (62. oldal) - Kétoldalú ragasztó csomag - használati utasítás Két kapcsolós váltókapcsolás kialakítására alkalmas készlet Okos kapcsoló bekötéséhez nincs szükség nulla (N) vezetőre viszont kompenzátor modul bekötése szükséges a fényforrással párhuzamosan Okos kapcsoló műszaki paramétereit és bekötési rajza lásd.40. oldal
		Valena Life
1	7 521 52	<input type="radio"/> Fehér színű
1	7 522 52	<input type="radio"/> Elefántcsont színű
1	7 523 52	<input type="radio"/> Alumínium színű
		Valena Allure
1	7 525 52	<input type="radio"/> Fehér színű
1	7 526 52	<input type="radio"/> Elefántcsont színű
1	7 527 52	<input type="radio"/> Alumínium színű
1	7 528 52	<input checked="" type="radio"/> Fekete színű
1	7 529 52	<input type="radio"/> Gyöngyház színű
		Céliane
1	0 676 32	<input type="radio"/> Fehér színű
1	0 676 33	<input type="radio"/> Titán szürke színű
1	0 676 23	<input type="radio"/> Grafít színű
		Mosaic
1	0 777 32L	<input type="radio"/> Fehér színű

Csom.	Kat. szám	Kapcsolóról vezérelhető csatlakozóaljzatok
		Gyárilag párosított készlet tartalmaz: - 1 darab okos csatlakozóaljzat (43. oldal) - 1 darab vezeték nélküli szimpla kapcsoló (62. oldal) - Kétoldalú ragasztó csomag - Használati utasítás Okos csatlakozóaljzat helyi vezérlésére alkalmas felületre szerelhető vezeték nélküli kapcsolóval Csatlakozóaljzat műszaki paramétereit és bekötési rajza lásd. 43. oldal
		Valena Life
1	7 521 54	<input type="radio"/> Fehér színű
1	7 522 54	<input type="radio"/> Elefántcsont színű
1	7 523 54	<input type="radio"/> Alumínium színű
		Valena Allure
1	7 525 54	<input type="radio"/> Fehér színű
1	7 526 54	<input type="radio"/> Elefántcsont színű
1	7 527 54	<input type="radio"/> Alumínium színű
1	7 528 54	<input checked="" type="radio"/> Fekete színű
1	7 529 54	<input type="radio"/> Gyöngyház színű

Csom.	Kat. szám	Redőnykapcsoló szett
		Gyárilag párosított készlet tartalmaz: - 1 darab okos redőnykapcsoló (40. oldal) - 1 darab vezeték nélküli redőnykapcsoló (59. oldal) - Kétoldalú ragasztó csomag - használati utasítás Két kapcsolós redőnyvezérlés kialakítására alkalmas készlet, amely egy redőnyt (vagy egy redőnycsoportot) képes vezérelni (maximum 500 W) Okos redőnykapcsoló bekötéséhez nulla (N) vezetőre szükség van a szerelvénydobozban Okos redőnykapcsoló műszaki paramétereit és bekötési rajza lásd.40. oldal
		Valena Life
1	7 521 57	<input type="radio"/> Fehér színű
1	7 522 57	<input type="radio"/> Elefántcsont színű
1	7 523 57	<input type="radio"/> Alumínium színű
		Valena Allure
1	7 525 57	<input type="radio"/> Fehér színű
1	7 526 57	<input type="radio"/> Elefántcsont színű
1	7 527 57	<input type="radio"/> Alumínium színű
1	7 528 57	<input checked="" type="radio"/> Fekete színű
1	7 529 57	<input type="radio"/> Gyöngyház színű
		Céliane
1	0 676 36	<input type="radio"/> Fehér színű
1	0 676 37	<input type="radio"/> Titán szürke színű
1	0 676 26	<input type="radio"/> Grafít színű
		Mosaic
1	0 777 36L	<input type="radio"/> Fehér színű



Kövessen minket

www.legrand.hu

www.youtube.com/legrandhungary



Legrand Kereskedelmi Iroda

1097 Budapest, Gubacsi út 6/B

Tel.: 06-1/505-8510

Fax: 06-1/505-8542

Legrand Zrt.

6600 Szentes, Ipartelepi út 14., Pf. 10.

Tel.: 06-63/510-200

Fax: 06-63/510-210



Műszaki szaktanácsadás
zöldszám: **06-80/204-186**

www.legrand.hu

szaktanacsadas.hungary@legrand.hu